

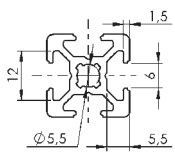

Gamme Profilés

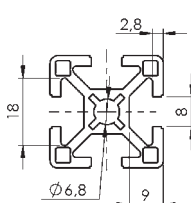
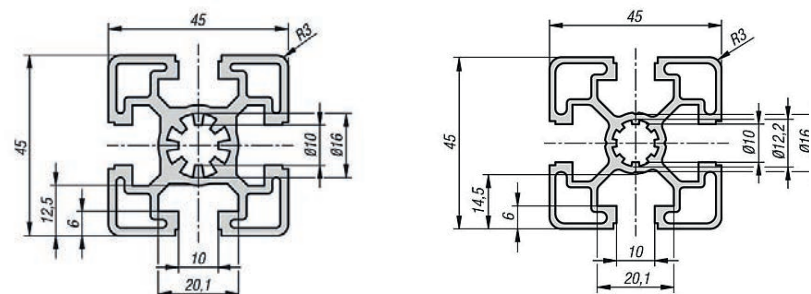

h 10 45

- 6 20
- 8 30
- 10 40
- 10 45

Rayon d'angle	Taraudage	Diamètre [mm]	Profondeur de la rainure [mm]	Épaisseur du voile de rainure [mm]	Largeur de rainure [mm]	Tolérance générale
 Rainure 6 						
1,5	M6 Taraud à refouler	$\varnothing 5,5$ $\pm 0,1$	5,5 $\pm 0,15$	1,5 $\pm 0,1$	6 $+0,3$ $-0,0$	$\pm 0,15$
 Rainure 8 						
2,0	M8 Taraud à refouler	$\varnothing 7,3$ $+0,2$ $-0,0$	9 $+0,2$ $-0,0$	2,8 $+0,00$ $-0,25$	8 $+0,3$ $-0,0$	$\pm 0,2$
 Rainure 10 						
3,0	M12	$\varnothing 10$ $+0,0$ $-0,2$	12,5 $+0,3$ $-0,0$	6 $+0,3$ $-0,0$	10 $+0,4$ $-0,0$	$\pm 0,2$

LES PICTOGRAMMES UTILISÉS DANS CE CATALOGUE



Ces pictogrammes vous indiquent le type de la gamme profilés h' 10 45 sur lequel l'accessoire peut être installé ou utilisé. Dans ce catalogue vous ne trouverez que des éléments de la rainure   et 

BASE



| CONSTRUIRE

FIXE



| ASSEMBLER

SAFE



| SÉCURISER

ERGO



| AMÉNAGER
ERGONOMIQUEMENT

LIFT



| METTRE EN
MOUVEMENT
VERS LE HAUT

MOOV



| FAIRE CIRCULER
D'UN POINT A À B

EASY



| AVOIR LES
BONS OUTILS

DATA



| INTERCONNECTER
LES RAINURES

SOMMAIRE

| h'elcom - les gammes

| h'elcom - les applications

| h'elcom - choisir la bonne fixation

| h'elcom - les services

| Rainure 

| Rainure 

| Rainure 

| Index

Page 5 - 9

Page 10 - 13

Page 14 - 19

Page 20

Page 22 - 40

Page 42 - 65

Page 66 - 143

Page 146 - 153



LA LIBERTÉ DE CONCEVOIR

Petit, vous vous régalez de vos jeux de construction, vous laissez parler votre créativité et votre imagination, et perdez peu de temps en lecture de listes de codes de briques...

Nous sommes comme vous, nous vous comprenons.

Nous aimons la simplicité, et accéder facilement à la liberté de conception de notre système multimodulaire. C'est la raison pour laquelle nous avons structuré nos profilés et accessoires autour de leur fonction d'usage.

Votre porte d'entrée dans l'univers helcom est claire !

Pour réaliser le système ou la solution mécano assemblée de vos rêves, il vous faudra réaliser un certain nombre d'actions auxquelles correspondent des références helcom (tous nos catalogues, nos sites internet, eshop, codes de nos références sont structurés autour de ces fonctions, vous n'aurez aucune difficulté à circuler dans notre offre).

Pour que ce système s'intègre parfaitement dans votre atelier, il faut que vous puissiez évaluer sa multimodularité. Rien de plus simple, une fois encore !

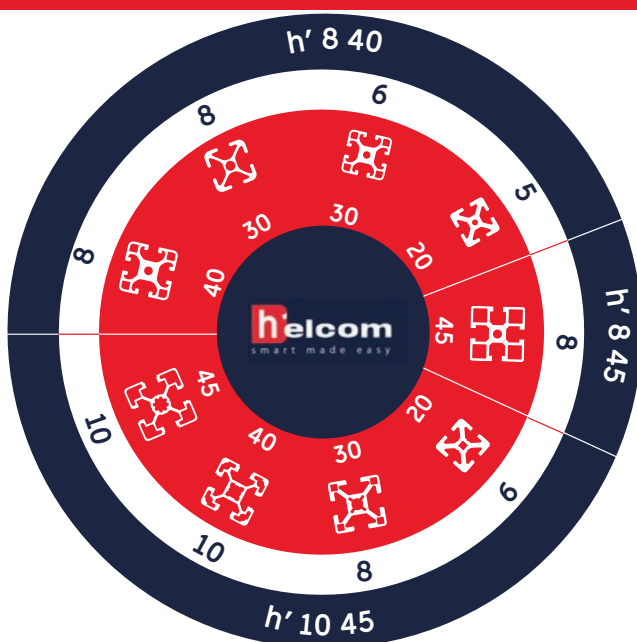

Nous vous proposons 3 gammes de multimodularité que vous identifierez facilement :

h' 8 40

h' 10 45

h' 8 45

Ainsi, vous pouvez assortir très simplement accessoire et profilé de la même famille, varier les familles au sein de vos ateliers, sans aucun risque de confusion.

helcom VOUS OFFRE TOUS LES GAMMES DE PROFILÉ ET ACCESSOIRES EN ALUMINIUM

3000

RÉFÉRENCES D'ACCESSOIRES

h' 8 40

1500

RÉFÉRENCES D'ACCESSOIRES

h' 8 45

2000

RÉFÉRENCES D'ACCESSOIRES

h' 10 45

DANS CE CATALOGUE
VOUS RETROUVEREZ
LES GAMMES

h' 6 20

h' 8 30

h' 10 40

h' 10 45

BASE 6



BASE 8



BASE 10



BASE 10



helcom PROPOSENT PLUS DE 500 RÉFÉRENCES DE PROFILÉS ALUMINIUM DANS LES SECTIONS SUIVANTES :
20X20, 30X30, 40X40, 45X45



SCANNEZ LE QR CODE
ET RETROUVEZ
VOS RÉFÉRENCES HABITUELLES
EN LIGNE

Groupe hellomoov'



Des partenaires – ELCOM, FABER, H'FACTORY - tous experts de l'optimisation et de la valorisation des flux dans l'industrie



Une communauté engagée sur notre plateforme digitale, sur les réseaux sociaux, dans nos entreprises, qui participe au développement des écosystèmes locaux auxquels nous appartenons et à sa raison d'être



Un centre de recherche et de co-développement : L'Institut Hellomoov Performance



Une offre de solutions :

- **De composants et systèmes modulaires** simples h'elcom
- **De solutions Moovitique®** de gestion des flux & environnements de travail connectés et intelligents
- **Des outillages** de conditionnement à grande volumétrie Faber
- **Des solutions métiers** H'FACTORY

Une offre de services pour faciliter l'accès à l'écosystème hellomoov'





DES SOLUTIONS MÉCANO ASSEMBLÉES EN PROFILÉS ALUMINIUM



• Concevez en liberté comme vous le faites depuis 1986

Avec l'innovation data en prime

- Aujourd'hui, il ne suffit pas de relever les défis traditionnels en matière d'équipements de production: flexibilité, qualité coût, délai. Il faut aussi innover pour apporter une valeur ajoutée supérieure aux équipements d'atelier.

LES FONCTIONS D'USAGE DE NOS PRODUITS AVEC NOS PICTOGRAMMES

BASE FIXE SAFE ERGO



CONSTRUIRE



ASSEMBLER

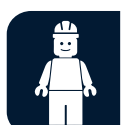

SÉCURISER



AMÉNAGER ERGONOMIQUEMENT

LIFT



METTRE EN MOUVEMENT VERS LE HAUT

MOOV



FAIRE CIRCULER D'UN POINT A À B

EASY



AVOIR LES BONS OUTILS

DATA



INTERCONNECTER LES RAINURES

(RE)DÉCOUVREZ H'ELCOM, UNE MARQUE DE L'ÉCOSYSTÈME HELLOMOOV'

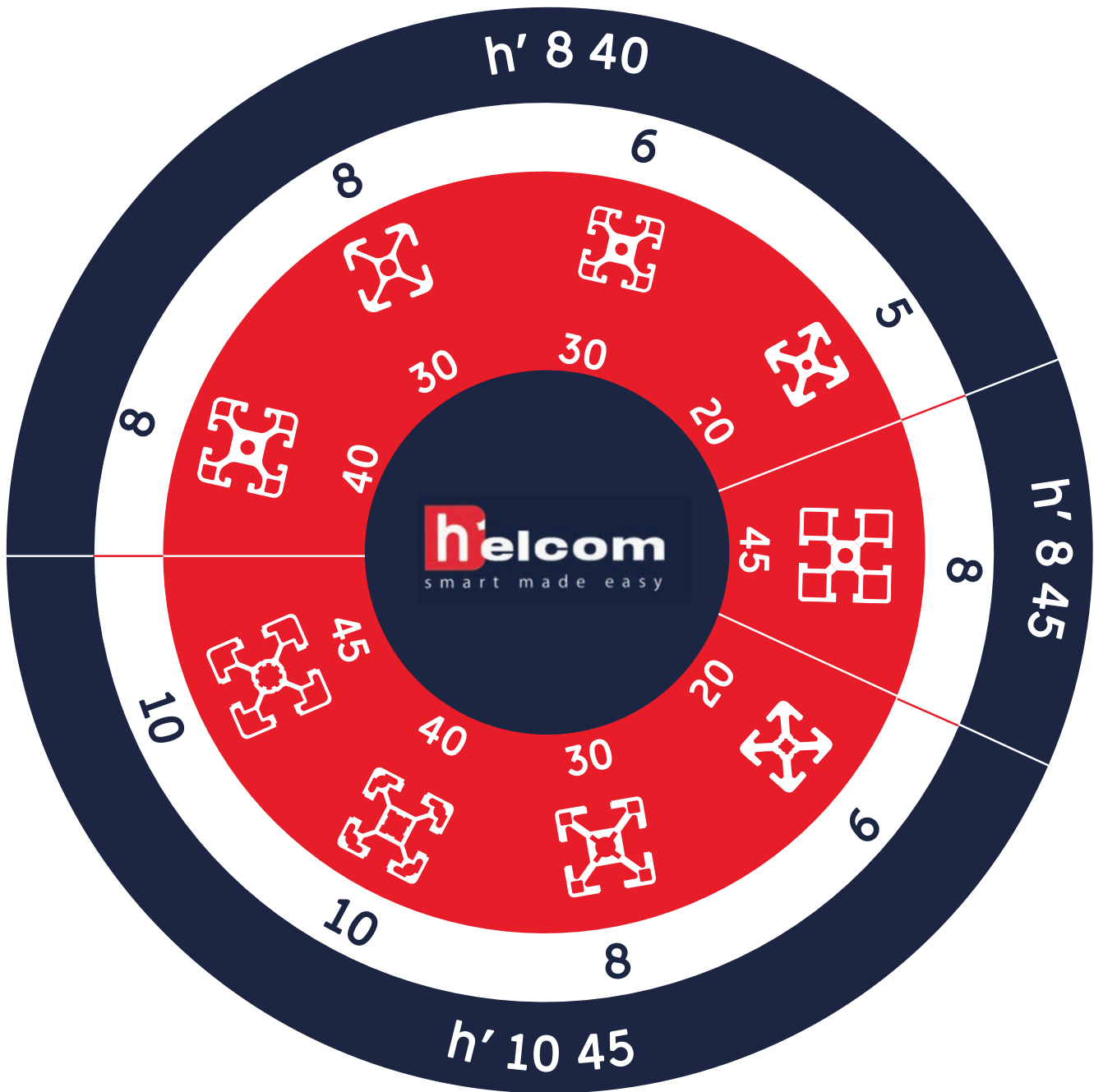

3 gammes alliées à l'intelligence

- Nous sommes ravis de vous proposer désormais la seule solution de profilés et accessoires en aluminium recouvrant tous les gammes de section et rainure que vous pouvez trouver dans vos ateliers.



| Cartérisation

- Les carters de confinements sont des carters périphériques installés en milieux sensibles tels que le nucléaire, la pharmacie, la chimie... Avec ses protections, h'elcom peut s'adapter aux diverses contraintes auxquelles sont soumis les secteurs d'activités dits sensibles. Les carters de confinement peuvent également permettre le passage entre deux enceintes où règnent des atmosphères de caractéristiques différentes (pression, température, humidité relative) et que l'on veut isoler l'une de l'autre.



6

8

10



| Poste de travail

- Les profilés sont le standard historiquement utilisé pour construire et assembler les postes de travail ergonomiques. Parfaitement intégrés à leur environnement industriel, les postes de travail placent l'opérateur en parfaite harmonie avec les machines, leur cartérisation, les convoyeurs et tous les éléments de transitique modulaire qui l'entourent.

| Bâti et châssis machine

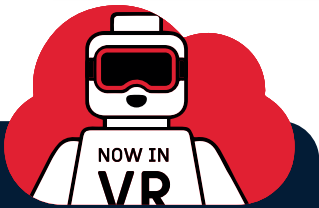

| Astuce

Retrouvez toutes nos solutions en visitant nos show rooms 3D VR.

Cliquez ici pour retrouver la maquette 3D VR sur notre site internet :

<https://www.hellomoov.com/nos-clients-apprecient-la-realite-virtuelle-pour-exploiter-la-maquette-numerique-3d-vr-de-nos-solutions-completes-de-moovitique/>



| Passerelle



| Notre équipe commerciale est à votre service pour vous faciliter la réalisation et la conception de solutions intelligentes.

• Guidage

Les combinaisons personnalisées composées des guidages linéaires h'elcom et d'éléments d'entraînement mécanique offrent des solutions pour de nombreuses possibilités d'utilisation : courses variables, vitesses différentes, charges légères ou lourdes – toujours avec une grande précision et fiabilité.

Les systèmes linéaires complets sont adaptés en fonction des performances nécessaires et de vos besoins particuliers.

Comme toujours chez elcom et Transept, ils sont faciles à installer et s'adaptent à toutes les situations.

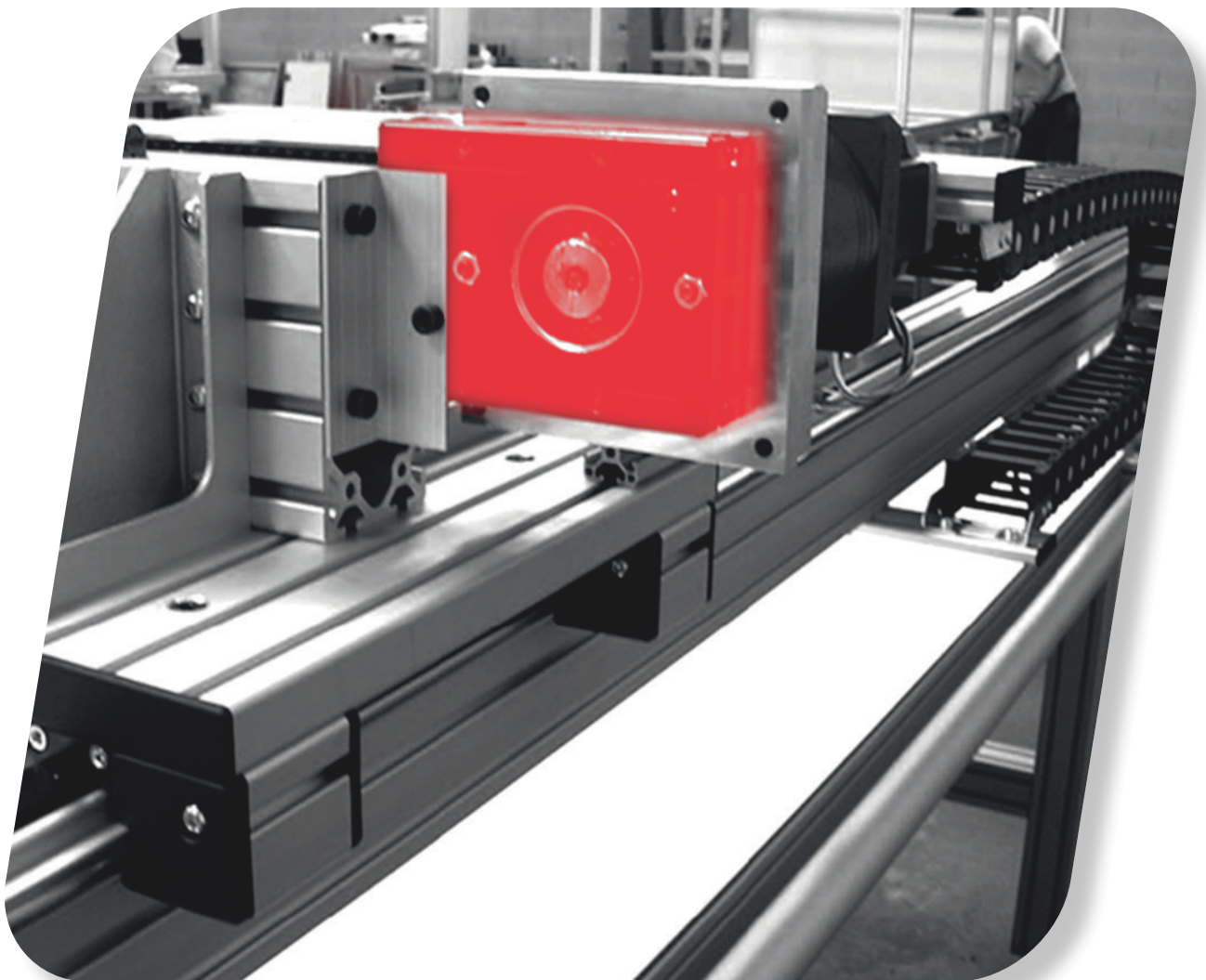

VENEZ DÉCOUVRIR NOTRE E-SHOP HELLOMOOV'

Découvrez et partagez notre E-shop en ligne

PLUS DE
4000
Références
à portée
de clic !



Rendez-vous sur

www.hellomoov-shop.com



• S'offrir la qualité hellomoov' est encore plus simple avec notre site internet !

E-SHOP

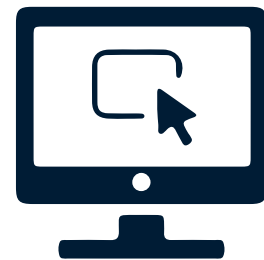

Vos profilés et accessoires aluminium, vos convoyeurs, transferts, postes de travail à portée de clic. Achetez en toute autonomie, à vos conditions, vos composants modulaires simples !

helcom vous propose de découvrir les différentes fixations proposées pour l'assemblage de vos profilés aluminium base

LA FIXATION AUTOMATIQUE



L'assemblage de profilés le plus rapide

- Une solution très simple : qui ne nécessite pas de devoir usiner le profilé
- Pour un assemblage solide et réglable des profilés – vous pouvez le modifier à votre guise
- Résistance éprouvée à la traction

| RAINURE  RÉF : FIXE08B1252 

| RAINURE  RÉF : FIXE10B1253 
RÉF : FIXE10B1254

Cliquez sur les références pour retrouver la fixation universellesur notre site internet! 



- Réglable
- Fixation automatique 8

- La fixation automatique, permet d'assembler tous les types de profilés de la même ligne à angle droit. La liaison se réalise grâce à une douille auto-taraudeuse.

Dimensions de fixation

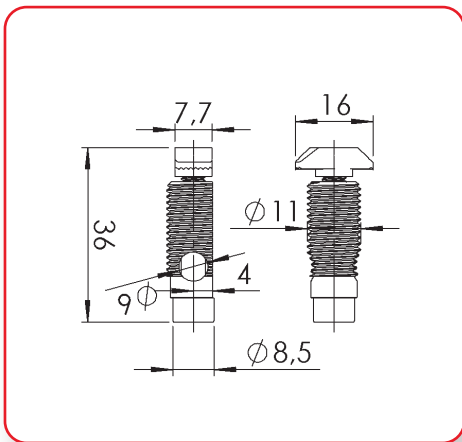

Mise en oeuvre

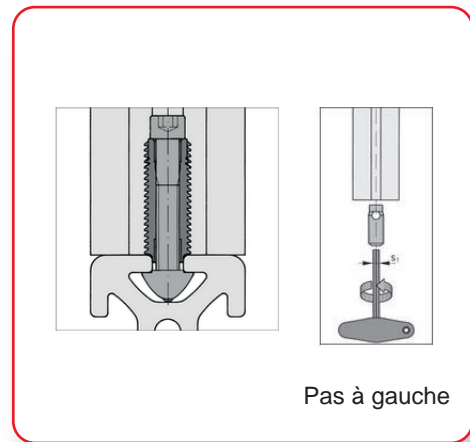

Ecrou avec languettes

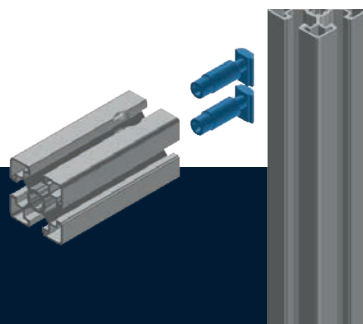

- Sans usinage, elle est idéale sur les chantiers car elle ne nécessite ni outil ni machine. La douille filetée autotaraudeuse à pas à gauche, se visse dans la rainure à l'aide d'une simple visseuse.

helcom vous propose de découvrir les différentes fixations proposées pour l'assemblage de vos profilés aluminium base

LA FIXATION CENTRALE STANDARD 10 0°



Les fixations centrales standards permettent d'assembler deux profilés de la même gamme perpendiculairement.

RAINURE  RÉF : **FIXE10B1257** 

• Perçage D 17 mm à 22,5 mm de l'extrémité

Cliquez sur les références pour retrouver la fixation universellesur notre site internet! 



- Pour la fixation centrale standard 10, la douille de serrage est positionnée dans un perçage de diamètre 17mm dans la rainure du premier profilé et l'écrou tige est positionné dans la rainure du second profilé. L'écrou tige peut être rentré à n'importe quel endroit de la rainure par 1/4 de tour.

Dimensions de fixation

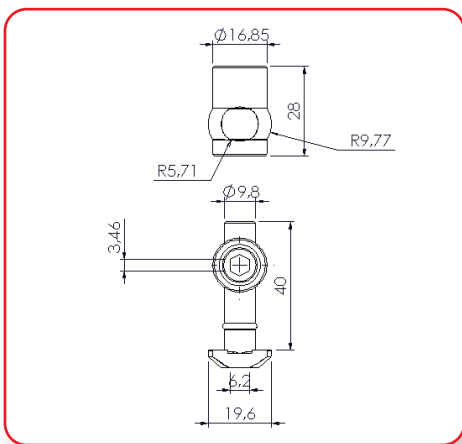

Cotes d'usinage

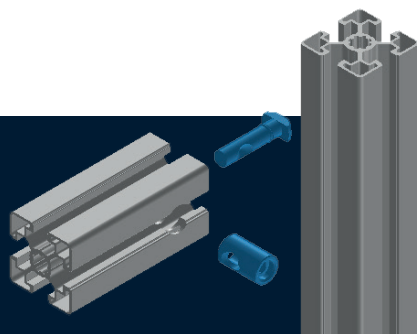
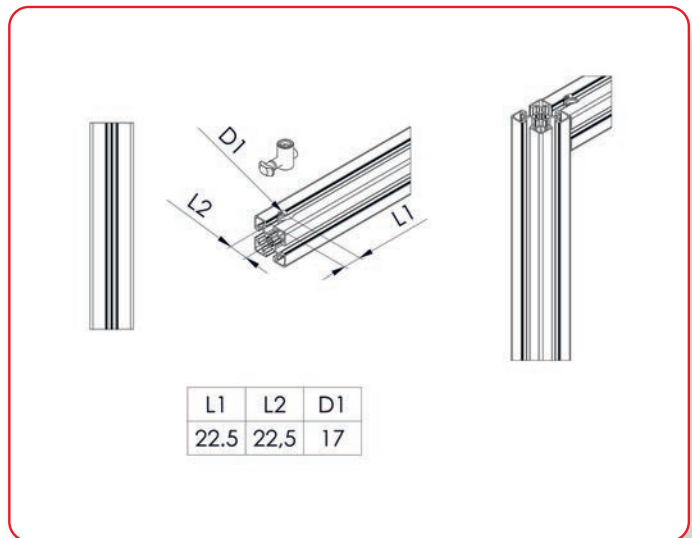

helcom vous propose de découvrir les différentes fixations proposées pour l'assemblage de vos profilés aluminium base

LA FIXATION RAPIDE 10 45 ZN 0-90°



La fixation rapide permet d'assembler perpendiculairement deux profilés de la même gamme dans toutes les positions.

RAINURE  RÉF : **FIXE10B1268** 

Cliquez sur les références pour retrouver la fixation universelle sur notre site internet ! 



- La fixation rapide 10 45 ZN 0-90°, le corps est fixé dans la rainure du premier profilé et l'écrou quart de tour est positionné dans la rainure du second profilé. L'assemblage est très rapide et sans usage. Pratique sur les chantiers.

| Dimensions de fixation

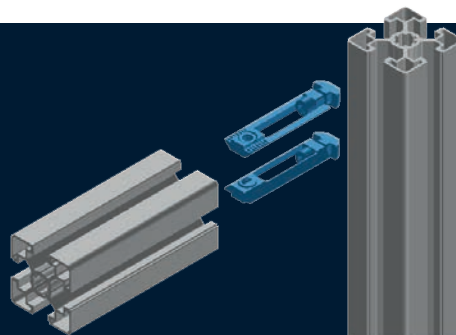
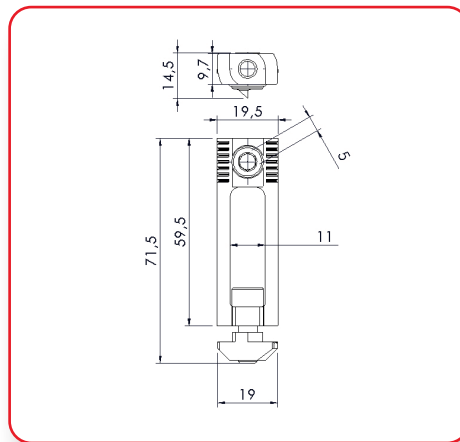



| Une installation facile

Nous montons directement vos éléments au sein de vos ateliers, peu importe votre situation géographique, **nos techniciens se déplacent dans vos locaux** afin de mettre en place votre installation.

Pas besoin de mobiliser vos collaborateurs, **nous nous occupons de la conception à la mise en service de votre installation.**

Notre équipe vous assiste dans le montage et la mise au point de vos nouveaux équipements.



| Assistance

Un expert hellomoov' se rend sur votre site afin de vous **assister dans la définition de vos besoins** et vous **guider dans vos investissements**. Sur place, en dialoguant avec lui, **vous serez en mesure d'identifier les solutions les plus adaptées à la configuration de vos ateliers et aux spécificités de vos métiers**. Une étude complète vous est remise.



| Personnalisé

Au delà de l'efficacité et de la performance des unités de production, hellomoov' propose d'**habiller vos postes de travail et divers équipements aux couleurs de votre entreprise**. Le bien être au travail, c'est aussi un design d'environnement agréable, vivant et valorisant pour vos collaborateurs et vos visiteurs. Charte d'identité visuelle, logos et univers coloriel donnent de la vie et de la personnalité à vos ateliers.



| Une aide précieuse

Dans le cadre de son engagement citoyen, hellomoov' met à **disposition des startups et des jeunes PEI du matériel reconditionné à tarifs très préférentiels**. Un coaching opérationnel offre un transfert d'expérience aux jeunes entrepreneurs.





RAINURE

1) Éléments de base

p. 23



BASE

- | 01 - Profilés p. 26 - 27
- | 02 - Embouts p. 28
- | 03 - Profilés caches rainures p. 29

2) Éléments de fixation

p. 31



FIXE

- | 04 - Écrous p. 34
- | 05 - Fixations p. 35
- | 07 - Équerres p. 36 -371

4) Éléments de remplissage

p. 38



SAFE

- | 10 - Fixations de panneaux & remplissage p. 39

5) Éléments spéciaux

p. 40



EASY



ERGO

- | 14 - Éléments de convoyage & guidages p. 40



BASE

ÉLÉMENTS DE BASE

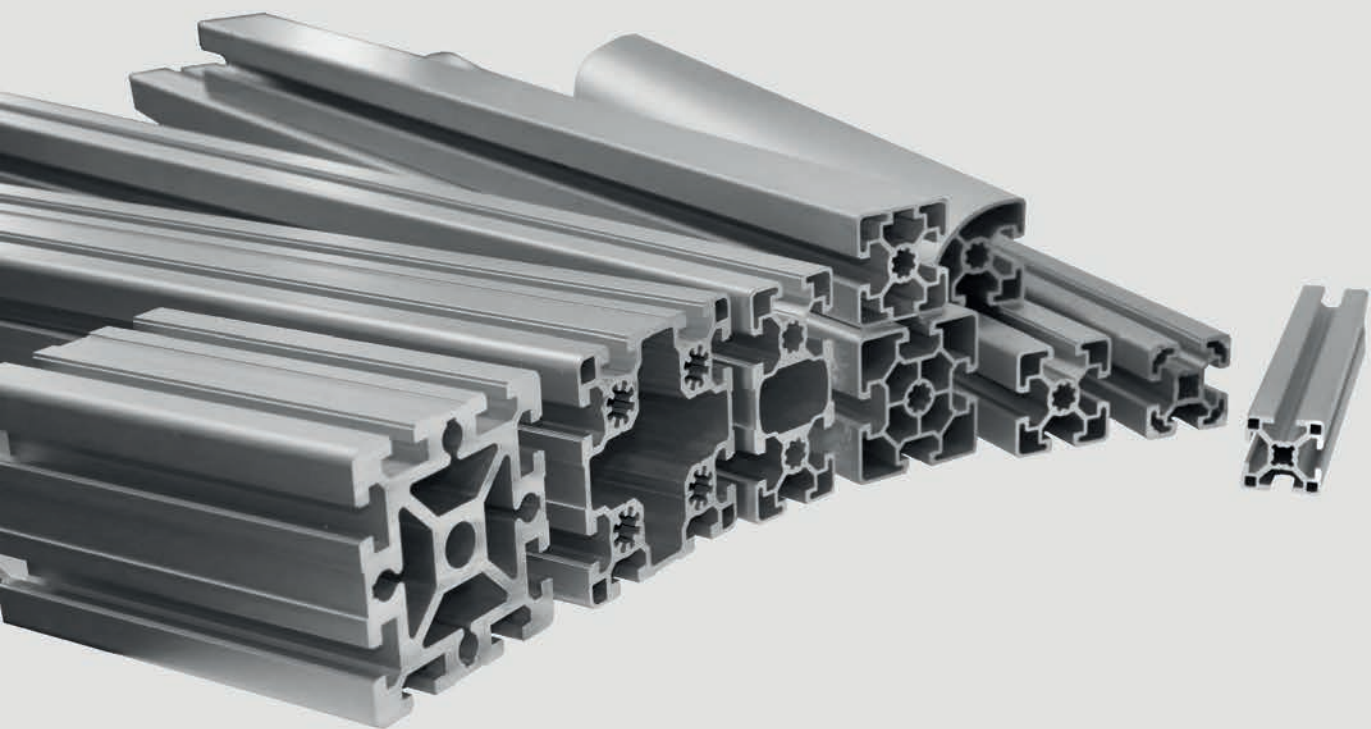

PROFILÉS



DONNÉES TECHNIQUES

L'alliage d'aluminium utilisé (AlMgSi0,5 F25) est résistant aux intempéries et à de nombreux produits chimiques.

Désignation du matériau selon la norme DIN EN 573	EN AW - AlMgSi
Résistance à la traction Rm	245 N/mm ²
Limite d'élasticité Rp 0,2	195 N/mm ²
Allongement à la rupture A5	10 %
Allongement à la rupture A10	8 %
Limite d'élasticité E	approx. 70.000 N/mm ²
Densité BH	approx. 75
Coefficient de dilatation linéaire α	23,4 x 10 ⁻⁶ 1/K
Tolérance	DIN EN 12020-2
Processus d'anodisation	E6CO
Épaisseur couche	10 -15 μ m



01 - PROFILÉS ALUMINIUM

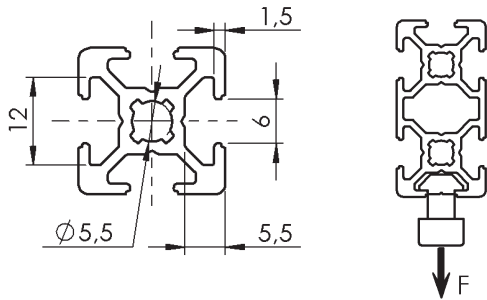

Les profilés rainurés  offrent tous les avantages d'un design très compact pour réaliser des travaux de précision, la conception de solutions modulaires très légères, stables et parfaitement modulaires.

F = 1700 N Erou 1/4 tour
F = 2000 N Tasseau



PROFILÉS STANDARDS

Profilé 6 20x20

$W_x = 0,68 \text{ cm}^3$
 $W_y = 0,68 \text{ cm}^3$

$I_x = 0,68 \text{ cm}^4$
 $I_y = 0,68 \text{ cm}^4$

$S = 1,60 \text{ cm}^2$
 $p = 0,44 \text{ kg/m}$

Coupe max. 3000 mm, anodisé naturel



Désignation	Unité	Référence
Profilé 6 20x20	Coupe max. 3 m	BASE06B0001
Profilé 6 20x20	Barre 3 m	BASE06B0002

Profilé 6 20x20 1N

$W_x = 0,71 \text{ cm}^3$
 $W_y = 0,67 \text{ cm}^3$

$I_x = 0,75 \text{ cm}^4$
 $I_y = 0,67 \text{ cm}^4$

$S = 1,72 \text{ cm}^2$
 $p = 0,46 \text{ kg/m}$

Coupe max. 3000 mm, anodisé naturel



Désignation	Unité	Référence
Profilé 6 20x20 1N	Coupe max. 3 m	BASE06B0003
Profilé 6 20x20 1N	Barre 3 m	BASE06B0004

Profilé 6 20x20 2N90

$W_x = 0,72 \text{ cm}^3$
 $W_y = 0,72 \text{ cm}^3$

$I_x = 0,76 \text{ cm}^4$
 $I_y = 0,76 \text{ cm}^4$

$S = 1,83 \text{ cm}^2$
 $p = 0,49 \text{ kg/m}$

Coupe max. 3000 mm, anodisé naturel



Désignation	Unité	Référence
Profilé 6 20X20 2N90	Coupe max. 3 m	BASE06B0145
Profilé 6 20X20 2N90	Barre 3 m	BASE06B0146

Profilé 6 40x10

$W_x = 1,60 \text{ cm}^3$
 $W_y = 0,40 \text{ cm}^3$

$I_x = 3,20 \text{ cm}^4$
 $I_y = 0,20 \text{ cm}^4$

$S = 2,10 \text{ cm}^2$
 $p = 0,60 \text{ kg/m}$

Coupe max. 3000 mm, anodisé naturel



Désignation	Unité	Référence
Profilé 6 40x10	Coupe max. 3 m	BASE06B0005
Profilé 6 40x10	Barre 3 m	BASE06B0006

Profilé 6 40x20



$$W_x = 2,31 \text{ cm}^3$$

$$W_y = 1,20 \text{ cm}^3$$

$$I_x = 4,61 \text{ cm}^4$$

$$I_y = 1,20 \text{ cm}^4$$

$$S = 2,87 \text{ cm}^2$$

$$p = 0,77 \text{ kg/m}$$

Coupe max. 3000 mm, anodisé naturel

Désignation	Unité	Référence
Profilé 6 40x20	Coupe max. 3 m	BASE06B0007
Profilé 6 40x20	Barre 3 m	BASE06B0008



PROFILÉS SPÉCIAUX

Profilé 6 R20-90°



$$W_x = 0,50 \text{ cm}^3$$

$$W_y = 0,50 \text{ cm}^3$$

$$I_x = 0,44 \text{ cm}^4$$

$$I_y = 0,44 \text{ cm}^4$$

$$S = 1,60 \text{ cm}^2$$

$$p = 0,40 \text{ kg/m}$$

Coupe max. 3000 mm, anodisé naturel

Désignation	Unité	Référence
Profilé 6 R20-90°	Coupe max. 3 m	BASE06B0011
Profilé 6 R20-90°	Barre 3 m	BASE06B0012



Embout 6

PA-GF, noir ou gris



Désignation	Dimensions mm		Unité	Poids	Référence
	A	B			
Embout 6 20x20	20	20	Pièce	1,5 g	BASE06B1150
Embout 6 20x20 gris	20	20	Pièce	1,5 g	BASE06B1151
Embout 6 40x20	40	20	Pièce	4,0 g	BASE06B1152
Embout 6 60x20	60	20	Pièce	8,0 g	BASE06B1153

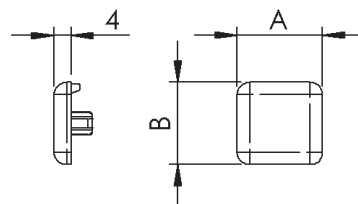

Embout 6 R

PA-GF, noir



Désignation	Dimensions mm		Unité	Poids	Référence
	A	B			
Embout 6 R20-90°	20	20	Pièce	0,8 g	BASE06B1150

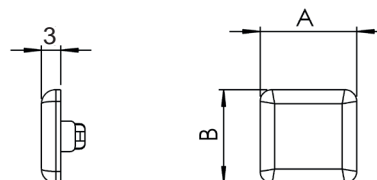

| 03 - PROFILÉS CACHES RAINURES

Profilé U6

Le profilé en polypropylène cache en U est utilisé :

- pour cacher les rainures et empêcher la poussière de pénétrer : c'est l'utilisation en fonction profilé cache,
- pour maintenir les remplissages dans les rainures : c'est la fonction profilé de maintien de panneau,
- pour apporter une note de couleur dans certaines rainures : c'est la fonction design.



Fonction maintien de panneau

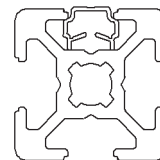
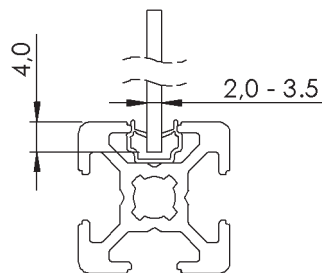

Fonction profilé cache



PP/TPE

Désignation	Unité	Poids	Référence
Profilé U6, noir	Barre	17 g/m	BASE06B1390
Profilé U6, gris RAL 7004	Barre	17 g/m	BASE06B1389



FIXE

ÉLÉMENTS DE FIXATION

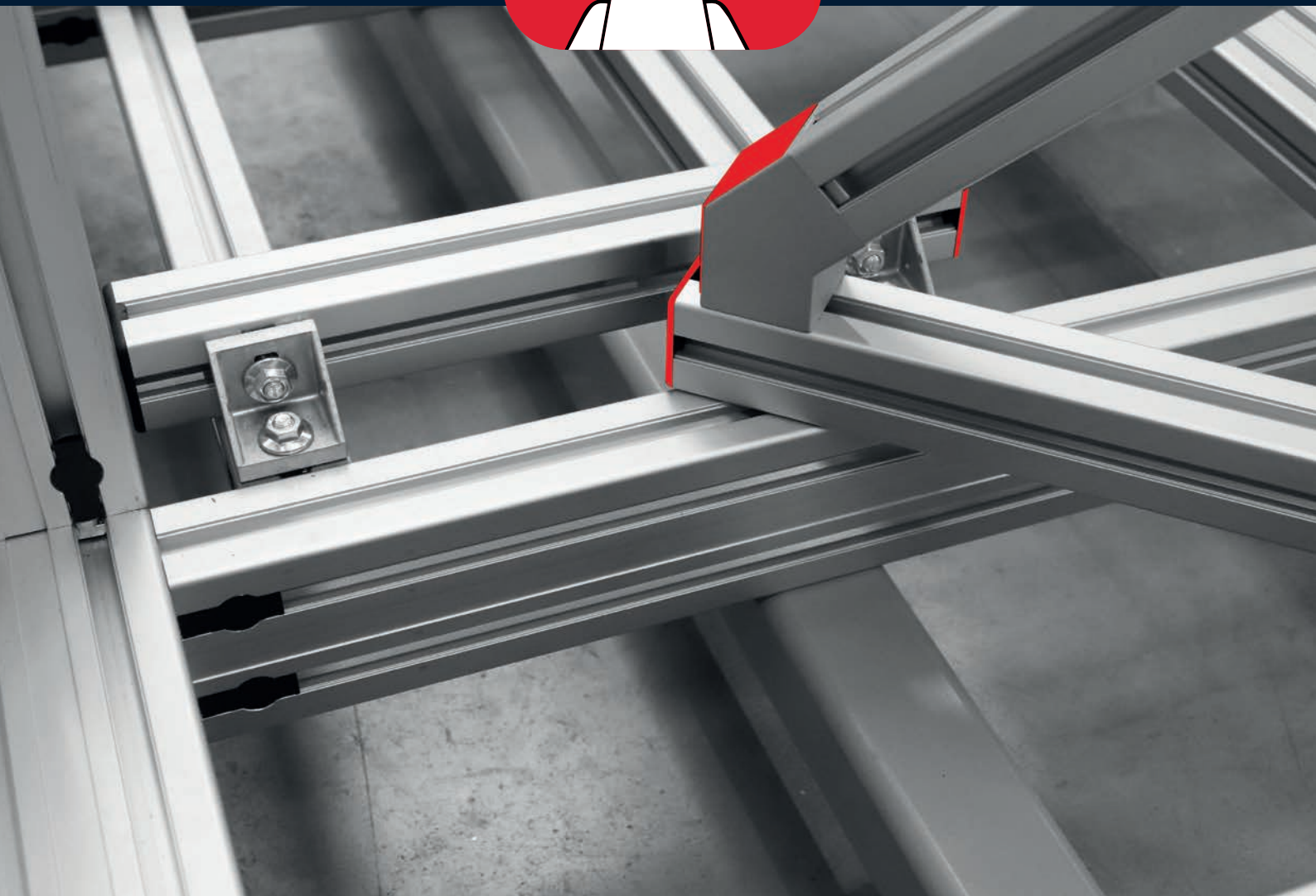
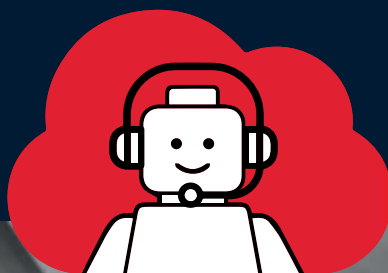

LES h'ESSENTIELS DE LA GAMME FIXE

| LES FIXATIONS DE LA GAMME **h**elcom, SONT ASTUCIEUSES, FONCTIONNELLES ET PÉRENNES

Réalisées dans des matériaux de qualité, elles sont la clé de voûte de toute structure mécano-assemblée.

| A CHAQUE PROBLÉMATIQUE SA FIXATION

Les assemblages de profilés sont très divers. Les cas d'usage sont aussi nombreux que le nombre de section est important.

- Fixation perpendiculaire fixe
- Fixation perpendiculaire réglable
- Fixation croisée
- Fixation parallèle
- Fixation avec usinage
- Fixation sans usinage
- Fixation inoxydable

✓ ***Un seul objectif. Un maintien efficace et durable***

FIXE



Chaque rainure possède sa fixation adaptée reconnaissable grâce à un picto  sur toutes nos documentations.

La CAO de toutes nos fixations est téléchargeable sur **Traceparts**, vous pourrez aisément et rapidement l'intégrer dans vos plans.

Son approvisionnement est aisé grâce à notre **hellomoov-shop**.

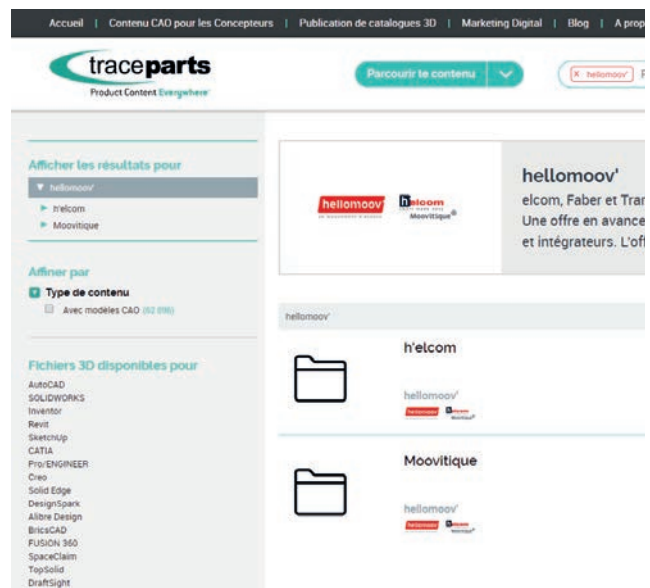
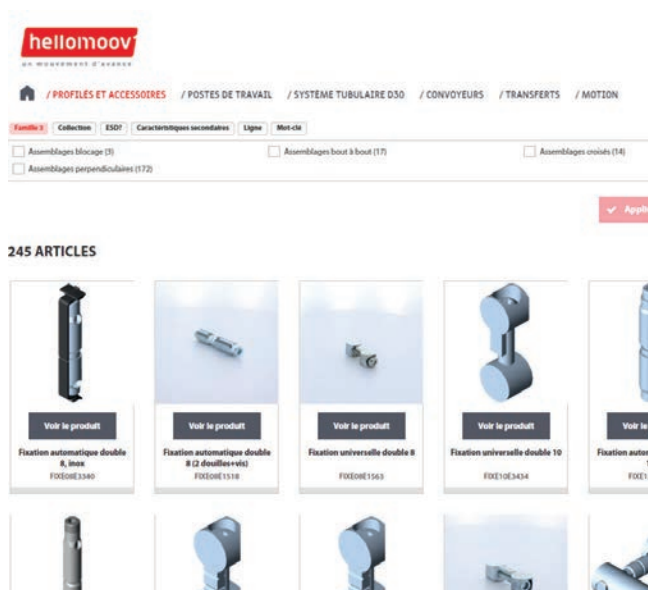

Nos techniciens sauront vous apporter tous les renseignements nécessaires à l'utilisation de ce petit élément souvent peu visible mais si important.

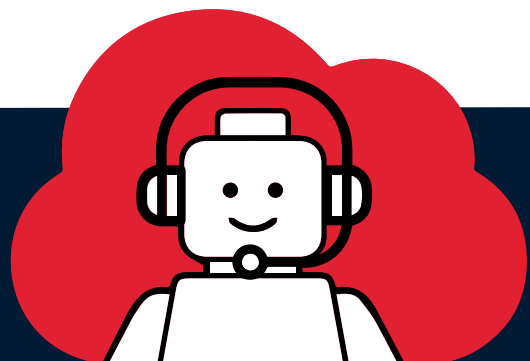

| 04 - ÉCROUS

Écrou coulisseau 6

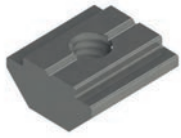

Acier zingué

Désignation	A	Unité	Poids	Référence
Écrou coulisseau 6 St M4	M4	Pièce	2,4 g	FIXE06B1125
Écrou coulisseau 6 St M5	M5	Pièce	2,2 g	FIXE06B1126
Écrou coulisseau 6 St M6	M6	Pièce	1,9 g	FIXE06B1127

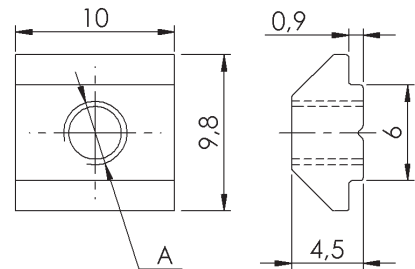

Écrou 1/4 tour à tête rectangulaire 6

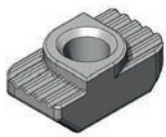

Acier zingué

Désignation	A	Unité	Poids	Référence
Écrou quart de tour à tête rectangulaire 6 M4 Zn	M4	Pièce	2,4 g	FIXE06H1283
Écrou quart de tour à tête rectangulaire 6 M5 Zn	M5	Pièce	2,2 g	FIXE06E5720

Vis S6x16 T25 Torx autoformée

La vis autoformée est prévue pour des assemblages en angle droit garantissant un blocage optimum.
Le taraudage est réalisé directement par la vis dans le trou central des profilés.
Un perçage est nécessaire pour laisser passer la clé de serrage.
Pas de possibilité de réglage dans la rainure.

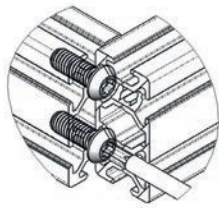

Couple de serrage 10 Nm

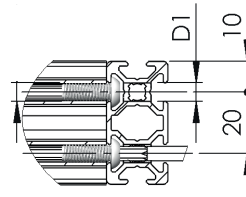
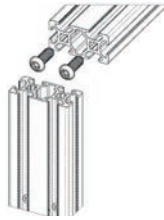

D1 = 5 mm



Acier zingué

Désignation	Unité	Poids	Référence
Vis S6x16 T25 Torx autoformée	Pièce	4 g	FIXE06B1451

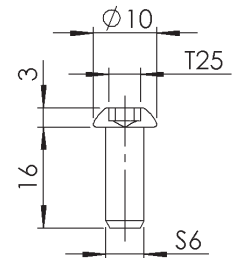

Équerre interne 6 20 - 2 vis externes

L'équerre interne permet de réaliser des assemblages sans usinage.

Le kit comprend l'équerre et le jeu de fixation.

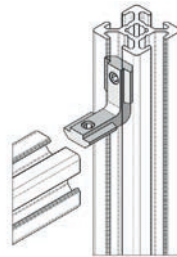

GD-Zn

Désignation	Unité	Poids	Référence
Équerre interne 6 20, 2 vis externes	Kit	8,2 g	FIXE06B1207

Kit composé de : - 1 équerre 6
- 2 vis StHCM5x5

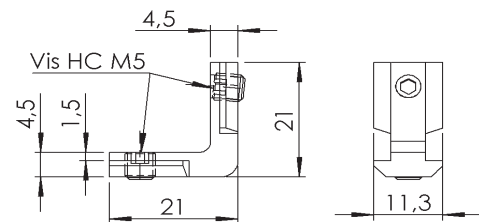

Kit équerre 6 20x20x20 Al

Le kit équerre Al permet de réaliser des assemblages sans usinage et peut être utilisé comme renfort.

Le kit équerre comprend l'équerre, le cache équerre et les fixations.

Languettes de centrage sécables.



Al brut

Désignation	Unité	Poids	Référence
Kit équerre 6 20x20x20 Al	Kit	21,5 g	FIXE06B1220

Kit composé de :

- 1 équerre 6 20x20x20, Al brut
- 1 cache équerre 6 20x20x20, PA-GF noir
- 2 vis Chc M5x8-DIN 6912, acier zingué
- 2 écrous 6 M5, acier zingué

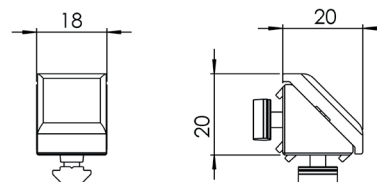



SAFE

ÉLÉMENTS DE REMPLISSAGE

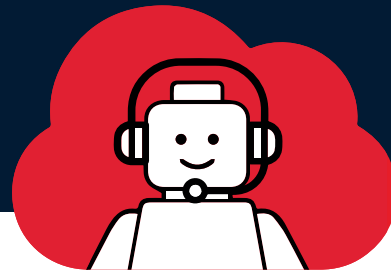

ÉLÉMENTS DE REMPLISSAGE

10 - FIXATIONS DE PANNEAUX ET REMPLISSAGE

Panoblock 6 PA

Le panoblock PA sert au maintien de panneaux de remplissage et est inséré dans n'importe quel point de la rainure du profilé. Les panneaux de remplissage doivent être percés et vissés sur le panoblock.

Visserie vendue séparément.

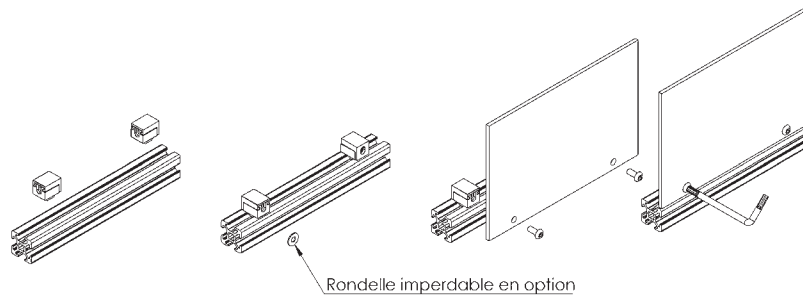

PA-GF noir

Désignation	Unité	Poids	Référence
Panoblock 6 PA M6	Pièce	5,6 g	SAFE06B1309

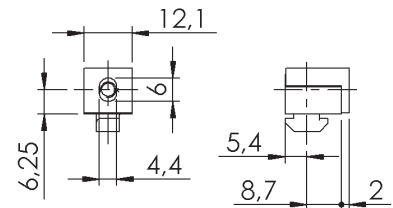

Coulisseau 6 lisse

Le coulisseau permet le glissement entre 2 profilés.

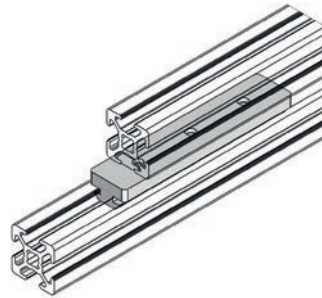

POM, blanc

Désignation	Unité	Poids	Référence
Coulisseau 6 lisse 17x9,8 L=80mm	Pièce	10,5 g	MOOV06B1090

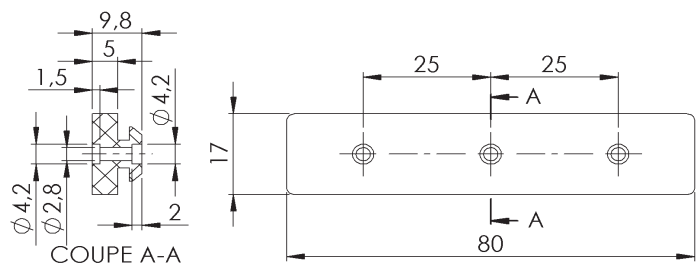



RANURE

1) Éléments de base

p. 43



BASE

| 01 - Profilés

p. 44 - 46

| 02 - Embouts

p. 48

2) Éléments de fixation

p. 49



FIXE

| 04 - Écrous

p. 52 - 53

| 05 - Fixations

p. 54 - 57

| 06 - Articulations

p. 58

| 07 - Équerres

p. 59 - 63

5) Éléments spéciaux

p. 64



BASE



ERGO

| 14 - Éléments de convoyages et guidages

p. 65



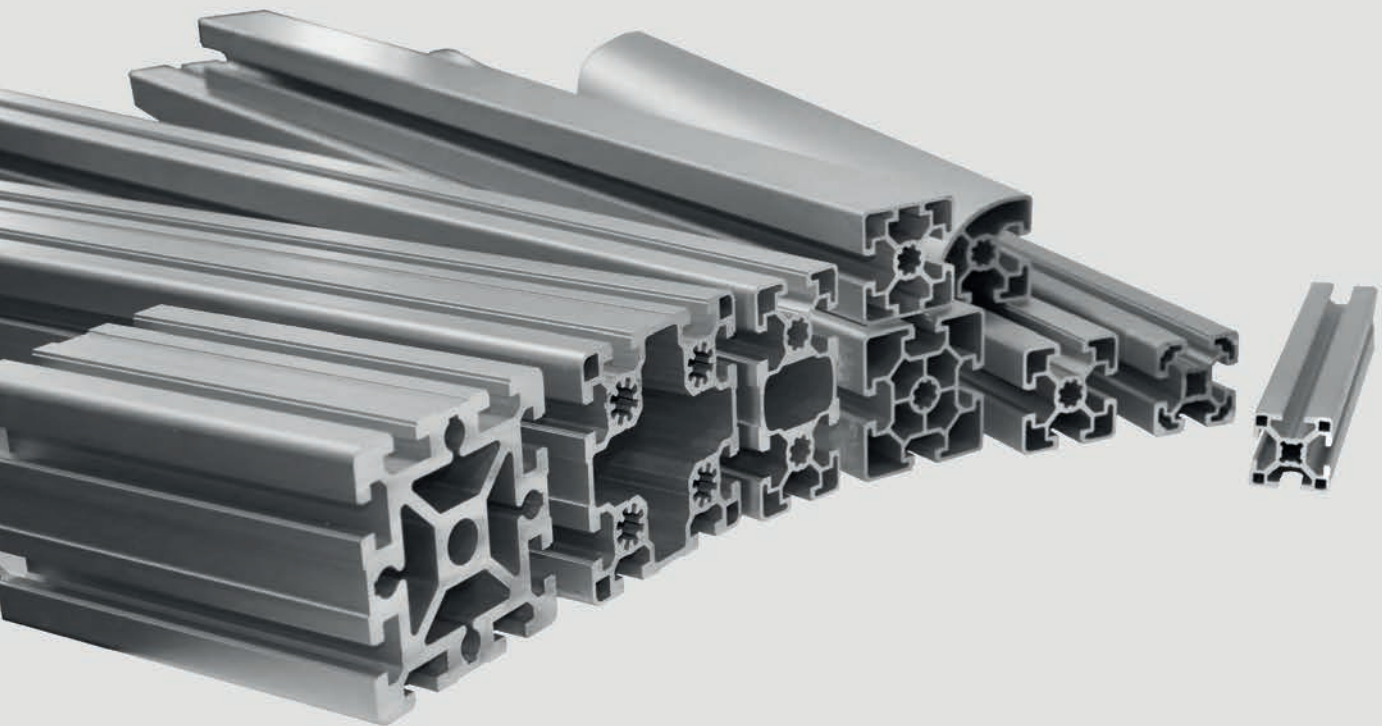

BASE

ÉLÉMENTS DE BASE

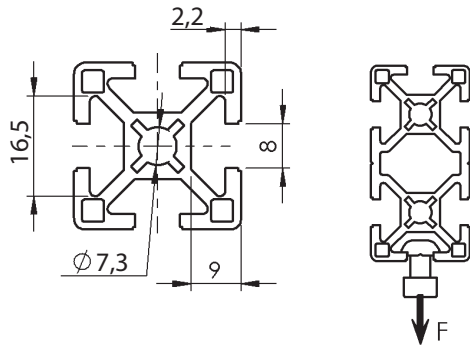

01 - PROFILÉS 8 BASE 30



Les profilés standards, rainurés  sont une alternative légère de profilés optimisés pour allier design et robustesse.

$$F = 4000 \text{ N}$$



PROFILÉS STANDARDS

Profilé 8 20x11



$$W_x = 0,20 \text{ cm}^3$$

$$W_y = 0,52 \text{ cm}^3$$

$$I_x = 0,13 \text{ cm}^4$$

$$I_y = 0,52 \text{ cm}^4$$

$$S = 1,02 \text{ cm}^2$$

$$p = 0,28 \text{ kg/m}$$

Coupe max. 6000 mm, anodisé naturel

Désignation	Unité	Référence
Profilé 8 20x11	Coupe max. 2 m	BASE08B0013

Profilé 8 30x15

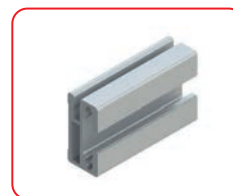

$$W_x = 1,41 \text{ cm}^3$$

$$W_y = 0,65 \text{ cm}^3$$

$$I_x = 2,16 \text{ cm}^4$$

$$I_y = 0,51 \text{ cm}^4$$

$$S = 2,07 \text{ cm}^2$$

$$p = 0,56 \text{ kg/m}$$

Coupe max. 3000 mm, anodisé naturel

Désignation	Unité	Référence
Profilé 8 30x15	Coupe max. 3 m	BASE08B0015

Profilé 8 30x30



$$W_x = 1,85 \text{ cm}^3$$

$$W_y = 1,85 \text{ cm}^3$$

$$I_x = 2,77 \text{ cm}^4$$

$$I_y = 2,77 \text{ cm}^4$$

$$S = 3,14 \text{ cm}^2$$

$$p = 0,85 \text{ kg/m}$$

Coupe max. 6000 mm, anodisé naturel

Désignation	Unité	Référence
Profilé 8 30x30	Coupe max. 6 m	BASE08B0017

Profilé 8 30x30 1N



$$W_x = 1,97 \text{ cm}^3$$

$$W_y = 1,85 \text{ cm}^3$$

$$I_x = 3,10 \text{ cm}^4$$

$$I_y = 2,78 \text{ cm}^4$$

$$S = 3,32 \text{ cm}^2$$

$$p = 0,90 \text{ kg/m}$$

Coupe max. 6000 mm, anodisé naturel

Désignation	Unité	Référence
Profilé 8 30x30 1N	Coupe max. 6 m	BASE08B0019

Profilé 8 30x30 2N90



$$W_x = 1,98 \text{ cm}^3$$

$$W_y = 1,98 \text{ cm}^3$$

$$I_x = 3,11 \text{ cm}^4$$

$$I_y = 3,11 \text{ cm}^4$$

$$S = 3,50 \text{ cm}^2$$

$$p = 0,95 \text{ kg/m}$$

Coupe max. 6000 mm, anodisé naturel

Désignation	Unité	Référence
Profilé 8 30x30 2N90	Coupe max. 6 m	BASE08B0021

Profilé 8 30x30 3N



$$W_x = 1,99 \text{ cm}^3$$

$$W_y = 2,32 \text{ cm}^3$$

$$I_x = 3,12 \text{ cm}^4$$

$$I_y = 3,49 \text{ cm}^4$$

$$S = 3,69 \text{ cm}^2$$

$$p = 1,00 \text{ kg/m}$$

Coupe max. 6000 mm, anodisé naturel

Désignation	Unité	Référence
Profilé 8 30x30 3N	Coupe max. 6 m	BASE08B0023

Profilé 8 60x30



$$W_x = 6,55 \text{ cm}^3$$

$$W_y = 3,39 \text{ cm}^3$$

$$I_x = 19,6 \text{ cm}^4$$

$$I_y = 5,09 \text{ cm}^4$$

$$S = 5,50 \text{ cm}^2$$

$$p = 1,49 \text{ kg/m}$$

Coupe max. 6000 mm, anodisé naturel

Désignation	Unité	Référence
Profilé 8 60x30	Coupe max. 6 m	BASE08B0029

Profilé 8 60x60 léger



$$W_x = 13,20 \text{ cm}^3$$

$$W_y = 13,20 \text{ cm}^3$$

$$I_x = 39,70 \text{ cm}^4$$

$$I_y = 39,70 \text{ cm}^4$$

$$S = 9,80 \text{ cm}^2$$

$$p = 2,60 \text{ kg/m}$$

Coupe max. 6000 mm, anodisé naturel

Désignation	Unité	Référence
Profilé 8 60x60 léger	Coupe max. 6 m	BASE08B0031

Profilé 8 90x30



$$W_x = 13,50 \text{ cm}^3$$

$$W_y = 4,90 \text{ cm}^3$$

$$I_x = 60,70 \text{ cm}^4$$

$$I_y = 7,30 \text{ cm}^4$$

$$S = 7,70 \text{ cm}^2$$

$$p = 2,10 \text{ kg/m}$$

Coupe max. 6000 mm, anodisé naturel

Désignation	Unité	Référence
Profilé 8 90x30	Coupe max. 6 m	BASE08B0033

Profilé 8 120x30



$$W_x = 22,7 \text{ cm}^3$$

$$W_y = 6,4 \text{ cm}^3$$

$$I_x = 136,3 \text{ cm}^4$$

$$I_y = 9,6 \text{ cm}^4$$

$$S = 9,9 \text{ cm}^2$$

$$p = 2,7 \text{ kg/m}$$

Coupe max. 6000 mm, anodisé naturel

Désignation	Unité	Référence
Profilé 8 120x30	Coupe max. 6 m	BASE08B0035



Profilé 8 30x30 WG40

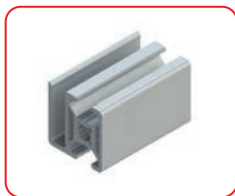

$W_x = 1,50 \text{ cm}^3$
 $W_y = 1,80 \text{ cm}^3$

$I_x = 2,40 \text{ cm}^4$
 $I_y = 2,90 \text{ cm}^4$

$S = 3,12 \text{ cm}^2$
 $p = 0,85 \text{ kg/m}$

Coupe max. 6000 mm, anodisé naturel

Désignation	Unité	Référence
Profilé 8 30x30 WG40	Coupe max. 6 m	BASE08B0025

Profilé 8 45x30 WG40

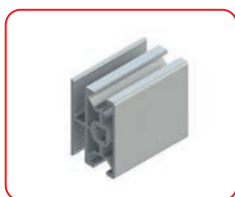

$W_x = 3,09 \text{ cm}^3$
 $W_y = 2,57 \text{ cm}^3$

$I_x = 6,95 \text{ cm}^4$
 $I_y = 4,11 \text{ cm}^4$

$S = 4,44 \text{ cm}^2$
 $p = 1,20 \text{ kg/m}$

Coupe max. 6000 mm, anodisé naturel

Désignation	Unité	Référence
Profilé 8 45x30 WG40	Coupe max. 6 m	BASE08B0027

Profilé 8 R30-90°



$W_x = 1,41 \text{ cm}^3$
 $W_y = 1,41 \text{ cm}^3$

$I_x = 2,28 \text{ cm}^4$
 $I_y = 2,28 \text{ cm}^4$

$S = 2,88 \text{ cm}^2$
 $p = 0,78 \text{ kg/m}$

Coupe max. 6000 mm, anodisé naturel

Désignation	Unité	Référence
Profilé 8 R30-90°	Coupe max. 6 m	BASE08B0037

Profilé 8 R30/60-30°



$W_x = 2,0 \text{ cm}^3$
 $W_y = 1,9 \text{ cm}^3$

$I_x = 3,50 \text{ cm}^4$
 $I_y = 3,60 \text{ cm}^4$

$S = 3,70 \text{ cm}^2$
 $p = 0,99 \text{ kg/m}$

Coupe max. 3000 mm, anodisé naturel

Désignation	Unité	Référence
Profilé 8 R30/60-30°	Coupe max. 6 m	BASE08B0039

Profilé 8 R30/60-45°



$W_x = 2,10 \text{ cm}^3$
 $W_y = 2,40 \text{ cm}^3$

$I_x = 3,60 \text{ cm}^4$
 $I_y = 5,10 \text{ cm}^4$

$S = 4,00 \text{ cm}^2$
 $p = 1,10 \text{ kg/m}$

Coupe max. 6000 mm, anodisé naturel

Désignation	Unité	Référence
Profilé 8 R30/60-45°	Coupe max. 6 m	BASE08B0041

Profilé 8 R30/60-60°



$W_x = 1,95 \text{ cm}^3$
 $W_y = 1,77 \text{ cm}^3$

$I_x = 4,24 \text{ cm}^4$
 $I_y = 3,12 \text{ cm}^4$

$S = 3,73 \text{ cm}^2$
 $p = 1,01 \text{ kg/m}$

Coupe max. 6000 mm, anodisé naturel

Désignation	Unité	Référence
Profilé 8 R30/60-60°	Coupe max. 6 m	BASE08B0043

Embout 8

PA-GF, noir



Désignation	Dimensions mm		Unité	Poids	Référence
	A	B			
Embout 8 20x11	20	11	Pièce	7,0 g	BASE08B1154
Embout 8 30x13	30	13	Pièce	8,0 g	BASE08H1346
Embout 8 30x30	30	30	Pièce	3,5 g	BASE08B1155
Embout 8 60x30	60	30	Pièce	6,8 g	BASE08B1157

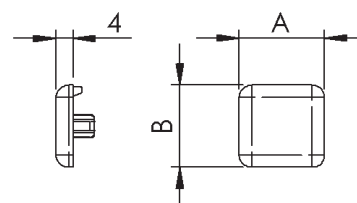



ÉLÉMENTS DE FIXATION

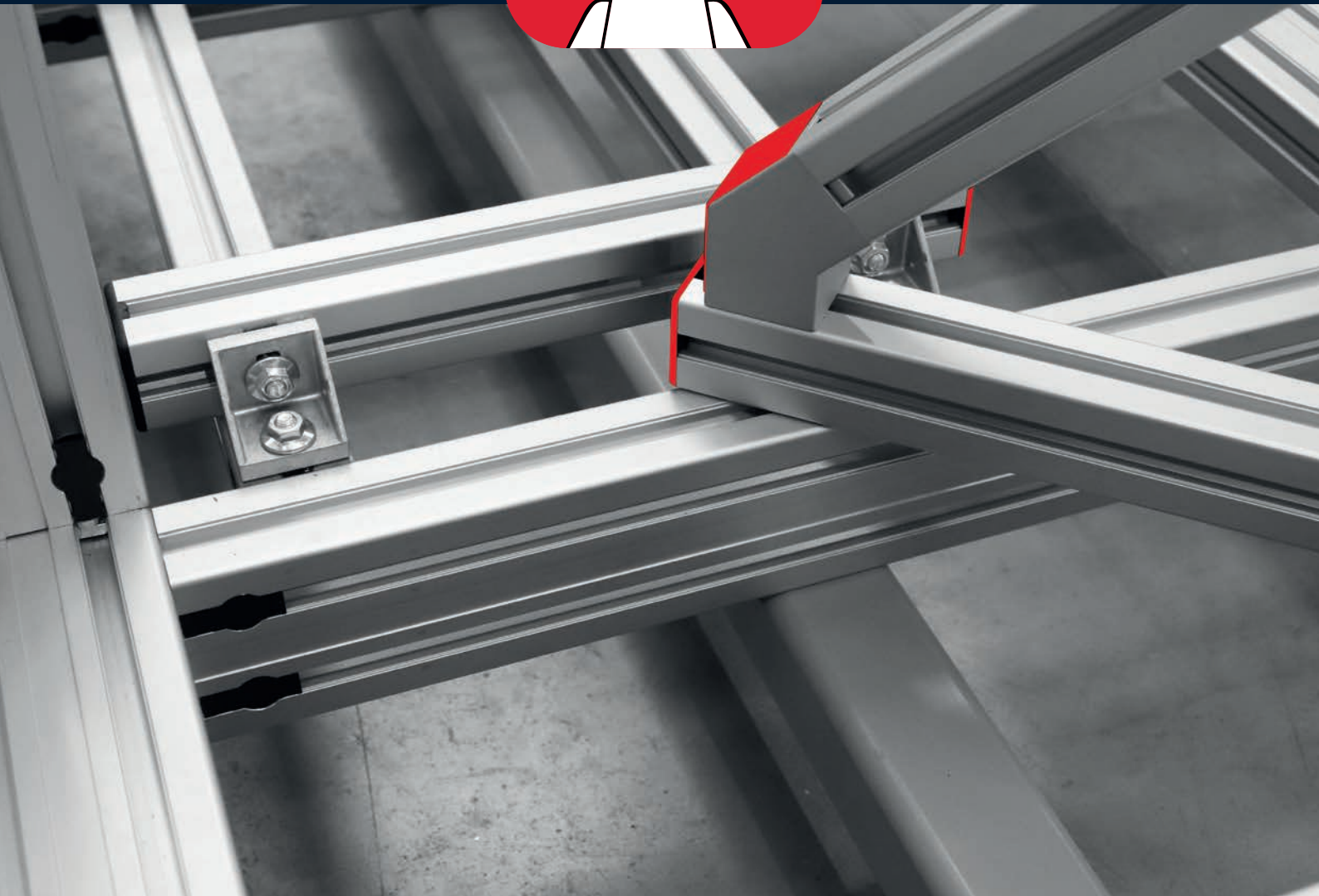
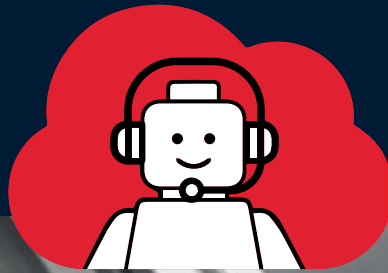

LES h'ESSENTIELS DE LA GAMME FIXE

| LES FIXATIONS DE LA GAMME **h'elcom**, SONT ASTUCIEUSES, FONCTIONNELLES ET PÉRENNES

Réalisées dans des matériaux de qualité, elles sont la clé de voûte de toute structure mécano-assemblée.

| A CHAQUE PROBLÉMATIQUE SA FIXATION

Les assemblages de profilés sont très divers. Les cas d'usage sont aussi nombreux que le nombre de section est important.

- Fixation perpendiculaire fixe
- Fixation perpendiculaire réglable
- Fixation croisée
- Fixation parallèle
- Fixation avec usinage
- Fixation sans usinage
- Fixation inoxydable

✓ ***Un seul objectif. Un maintien efficace et durable***

FIXE



Chaque rainure possède sa fixation adaptée reconnaissable grâce à un picto  sur toutes nos documentations.

La CAO de toutes nos fixations est téléchargeable sur **Traceparts**, vous pourrez aisément et rapidement l'intégrer dans vos plans.

Son approvisionnement est aisé grâce à notre **hellomoov-shop**.

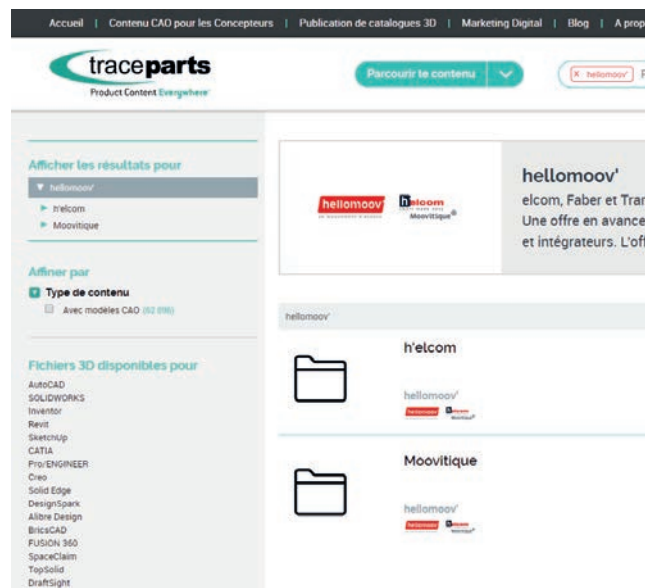
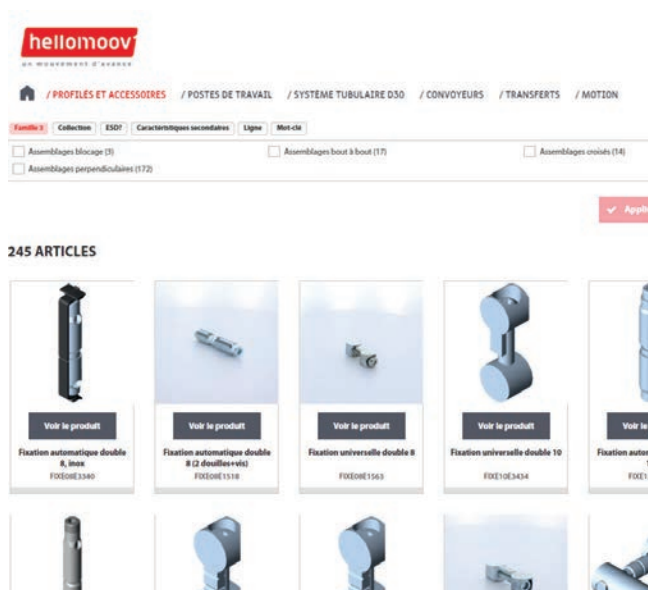

Nos techniciens sauront vous apporter tous les renseignements nécessaires à l'utilisation de ce petit élément souvent peu visible mais si important.

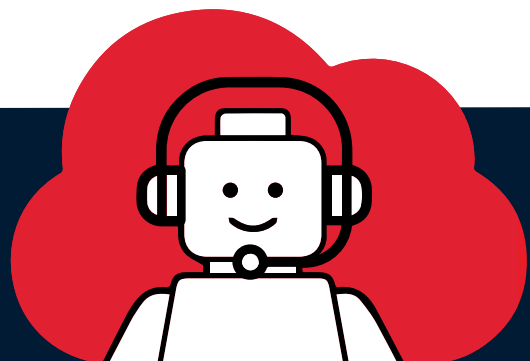

| 04 - ÉCROUS

Écrou à languette 8 rainuré

Acier zingué

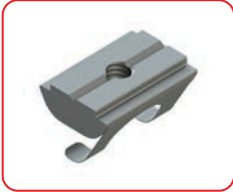

Désignation	A	Unité	Poids	Référence
Écrou à languette 8 M4 rainuré	M4	Pièce	5 g	FIXE08B1108
Écrou à languette 8 M5 rainuré	M5	Pièce	5 g	FIXE08B1142
Écrou à languette 8 M6 rainuré	M6	Pièce	5 g	FIXE08B1143
Écrou à languette 8 M8 rainuré	M8	Pièce	5 g	FIXE08B1144

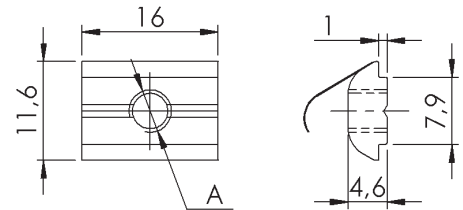

Écrou coulisseau 8 lourd rainuré

Acier zingué



Désignation	A	Unité	Poids	Référence
Écrou coulisseau 8 M4 lourd rainuré	M4	Pièce	8,5 g	FIXE08B1128
Écrou coulisseau 8 M5 lourd rainuré	M5	Pièce	8,5 g	FIXE08B1129
Écrou coulisseau 8 M6 lourd rainuré	M6	Pièce	8,5 g	FIXE08B1130
Écrou coulisseau 8 M8 lourd rainuré	M8	Pièce	8,5 g	FIXE08B1131

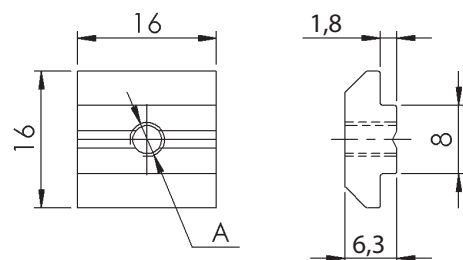

Écrou 8 St double M6-50



Acier zingué

Désignation	A	Unité	Poids	Référence
Écrou 8 St double M6-50	M6	Pièce	3,5 g	FIXE08B1104

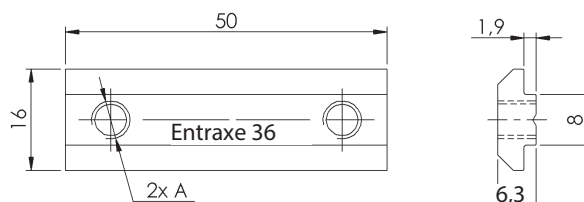

Vis S8x25 T40 Torx autoformée

La vis autoformée est prévue pour des assemblages en angle droit garantissant un blocage optimum.

Le taraudage est réalisé directement par la vis dans le trou central des profilés.

Un perçage est nécessaire pour laisser passer la clé de serrage.

Pas de possibilité de réglage dans la rainure.

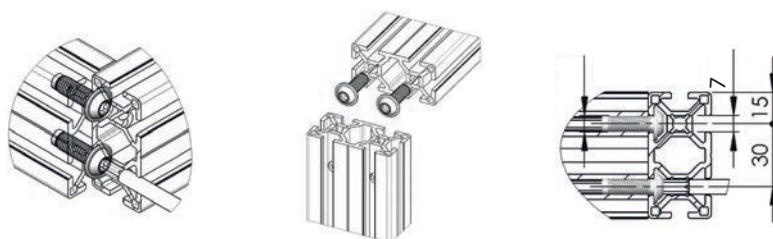

Couple de serrage : 25 Nm



Acier zingué

Désignation	Unité	Poids	Référence
Vis S8x25 T40 Torx autoformée	Kit	11,5 g	FIXE08B1452

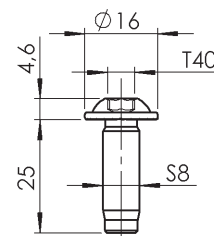

Fixation standard 8 30

La fixation standard permet un assemblage en angle droit garantissant une puissance de blocage avec un minimum d'usinage. L'agrafe standard assure une application de charge optimum, avec des profilés correctement positionnés entre eux.

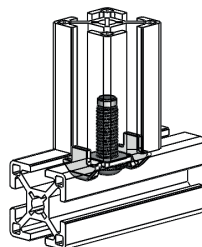

Acier zingué

Désignation	Unité	Poids	Référence
Fixation standard 8 30 Zn	Pièce	23,3 g	FIXE08B1024

Kit composé de : - Agrafe fixation standard 8 30
- Vis S8x25 T40 Torx autoformée

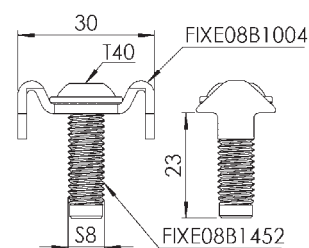

Agrafe fixation standard 8 30

Système anti-rotation.



Acier zingué

Désignation	Unité	Poids	Référence
Agrafe fixation standard 8 30	Pièce	11,5 g	FIXE08B1004

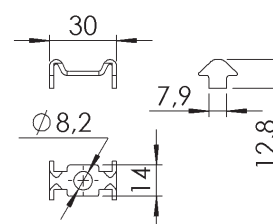

Fixation universelle 8 30

La fixation universelle est prévue pour les assemblages en angle droit garantissant un blocage optimum.

Elle est utilisée pour l'assemblage des profilés nécessitant d'être réglables en position ou rajoutée sur des ensembles existants.

Évite la découpe du remplissage.

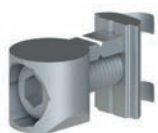
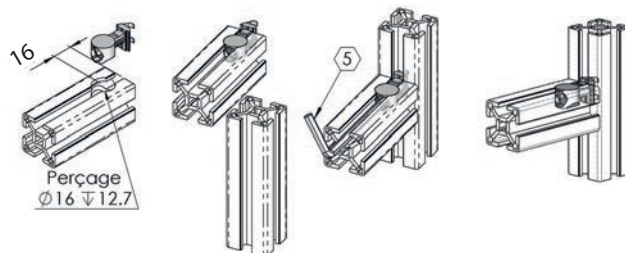

GD-Zn, acier zingué

Désignation	Unité	Poids	Référence
Fixation universelle 8 30 D16 mm	Kit	18 g	FIXE08B1026

Kit composé de :- 1 noix universelle, GD-Zn zingué
 - 1 vis, acier zingué
 - 1 écrou, acier zingué

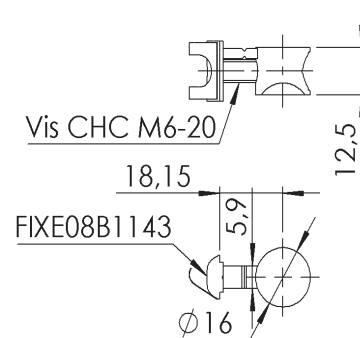

Fixation automatique 8

La fixation automatique permet d'assembler perpendiculairement deux profilés de la même rainure dans toutes les positions.

Le corps est fixé dans la rainure du premier profilé et l'écrou à tête rectangulaire est positionné dans la rainure du second profilé.

L'assemblage est rapide, réglable et sans usinage. Pratique sur les chantiers.
Fixation réglable.

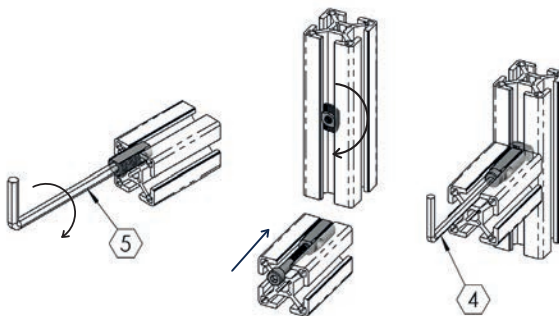

Acier zingué

Désignation	Unité	Poids	Référence
Fixation automatique 8	Kit	16,6 g	FIXE08B1252

- Kit composé de :
- Douille autotaraudeuse, acier zingué
 - Vis Chc M6x40-DIN 912, acier zingué
 - Ecrou à tête rectangulaire M6, zingué

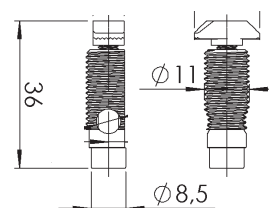

Articulation 8 30x30 avec poignée de serrage

L'articulation avec poignée de serrage permet un assemblage solide sous un angle de réglage de 0° à 180°.

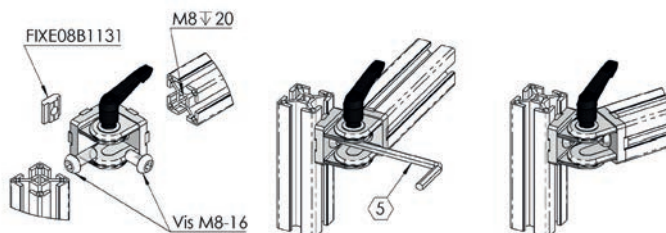

Al, peint argent

Désignation	Unité	Poids	Référence
Articulation 8 30x30 avec poignée de serrage	Pièce	156,0 g	FIXE08B1010
Articulation 8 30x30	Pièce	134,0 g	FIXE08H1009

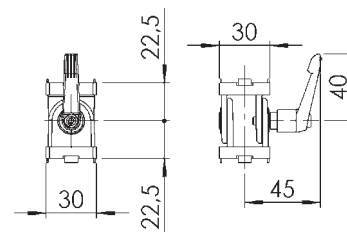

| 07 - ÉQUERRES

Kit équerre de renfort 8 30-45°

Le kit équerre de renfort permet de réaliser rapidement des renforts suivant un angle de 45°. Il suffit de visser une équerre de renfort à l'avant dans le trou central du profilé, de la fixer simplement au bâti. Le montage est possible même a posteriori.

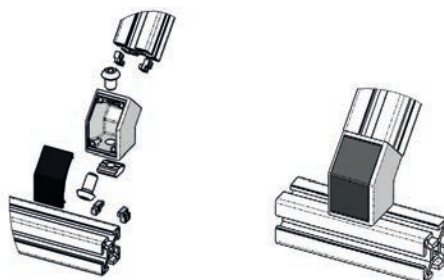

Al brut

Désignation	Unité	Poids	Référence
Kit équerre de renfort 8 30-45°, cache couleur alu	Kit	45 g	FIXE08B1201
Kit équerre de renfort 8 30-45°, cache noir	Kit	45 g	FIXE08B1202

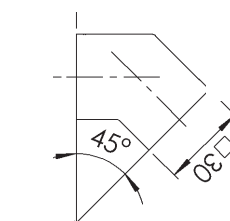
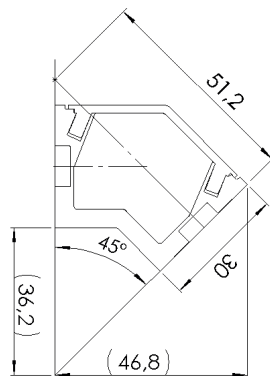

Équerre interne 8 30

L'équerre interne permet de réaliser des assemblages sans usinage et peut être utilisée comme renfort.

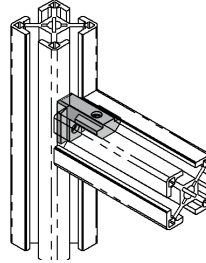

GD-Zn ou acier zingué



Désignation	Unité	Poids	Référence
Équerre interne 8 30	Pièce	24,0 g	FIXE08B1209
Équerre interne 8 30 - 2 vis externes	Pièce	24,0 g	FIXE08B1210
Équerre interne 8 30, Renforcé Zn - 2 vis externes	Pièce	27,0 g	FIXE08B1211

Equerre interne 8 30

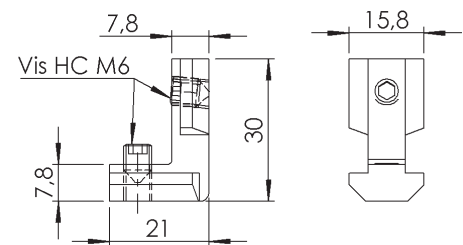

Kit équerre Zn ou Al

Le kit équerre permet de réaliser des assemblages sans usinage et peut être utilisé comme renfort.



Zn ou Al brut

Désignation	Unité	Poids	Référence
Kit équerre 8 30x30 Zn avec cache et visserie	Kit	43,2 g	FIXE08B1224
Kit équerre 8 30x30 Zn sans cache	Kit	32,6 g	FIXE08B1225
Kit équerre 8 30x30x30 E Al brut avec cache et visserie	Kit	45,0 g	FIXE08B1226
Kit équerre 8 30x30x30 E Al brut sans cache	Kit	34,4 g	FIXE08B1227
Equerre 8 60x60x30 E Al brut avec cache	Kit	58,5 g	FIXE08H1402
Equerre 8 60x60x60 E Al brut sans cache	Kit	106,0 g	FIXE08H1404

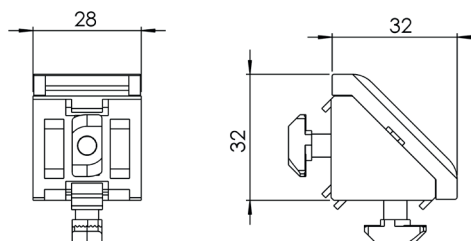

Équerre orientable 30

L'équerre orientable 30 permet de réaliser des assemblages réglables en inclinaison sans usinage et peut être utilisée comme support de tablettes ou de repose pieds.

Elle se fixe sur les rainures du côté des profilés et peut être combinée avec une poignée de serrage pour un bridage rapide.

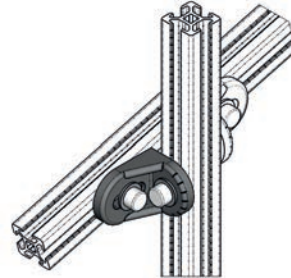

Aluminium

Désignation	Unité	Poids	Référence
Équerre orientable 30	Pièce	16,8 g	FIXE08B1216
Poignée de serrage débrayable M8x16, PA	Pièce	40,0 g	SAFE00H1721

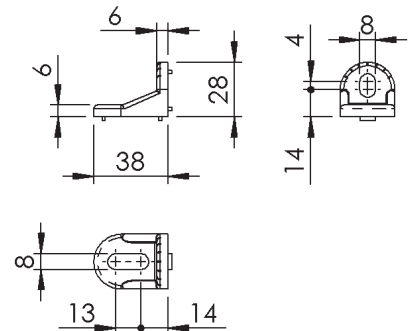

Équerre orientable 130

L'équerre orientable 130 permet de réaliser des assemblages réglables en inclinaison sans usinage et peut être utilisée comme support de tablettes ou de repose pieds.

Elle se fixe sur les rainures du côté des profilés et peut être combinée avec une poignée de serrage pour un bridage rapide.

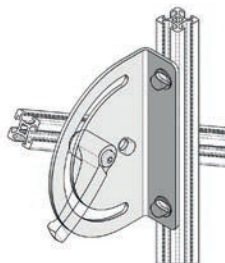

Aluminium

Désignation	Unité	Poids	Référence
Équerre orientable 130	Pièce	44,0 g	FIXE08B1215
Poignée de serrage débrayable M8x12, PA	Pièce	40,0 g	SAFE00H1720

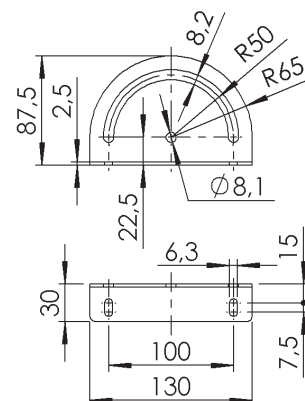



ÉLÉMENTS SPÉCIAUX

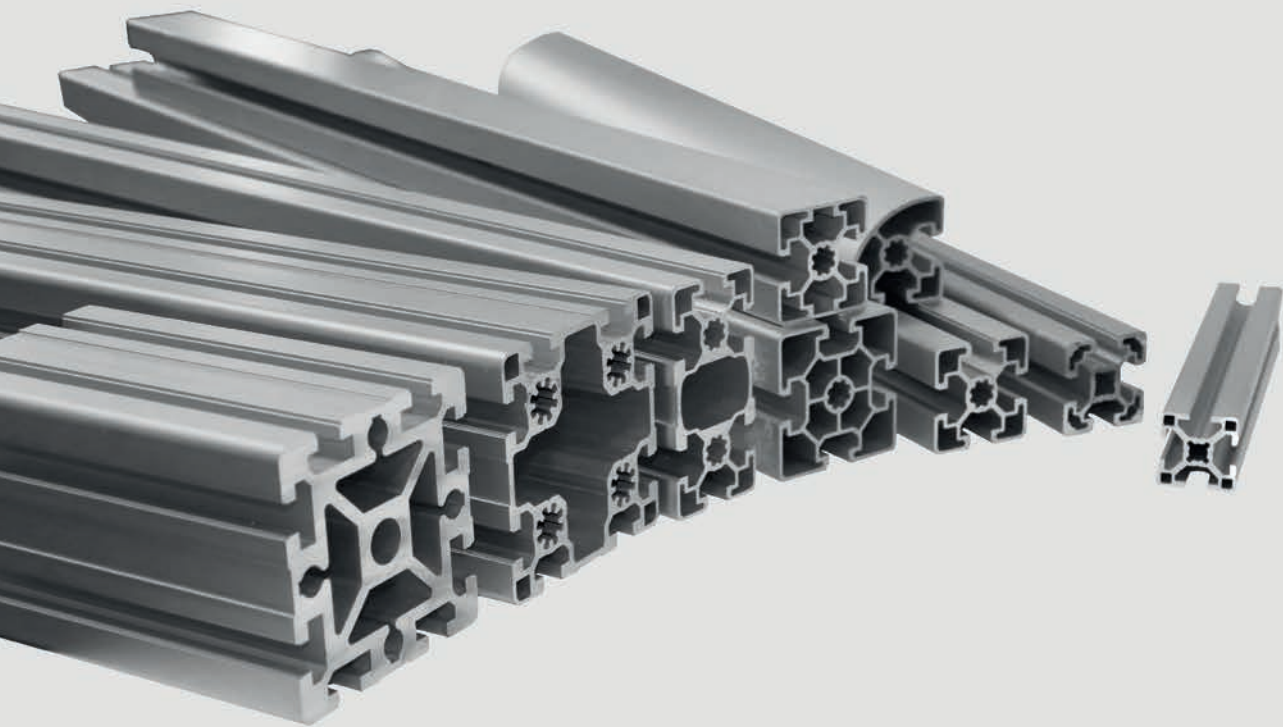

Coulisseau 8

Le coulisseau permet le glissement entre 2 profilés.



Aluminium

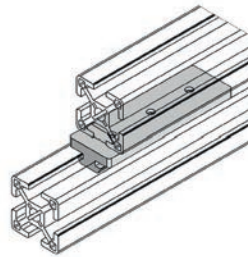

Désignation	Unité	Poids	Référence
Coulisseau 8 lisse 26x11,5 L=80mm	Pièce	21 g	MOOV08B1091

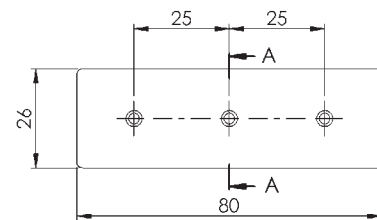
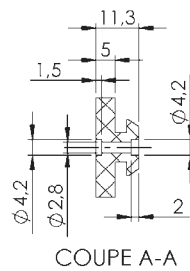

RAINURE

1) Éléments de base

p. 67



BASE

- | 01 - Profilés p. 68 - 75
- | 02 - Embouts p. 76 - 77
- | 03 - Profilés caches rainures p. 78 - 80

2) Éléments de fixation

p. 83



FIXE

- | 04 - écrous p. 86 - 87
- | 05 - Fixations p. 88 - 98
- | 06 - Articulations p. 99 - 102
- | 07 - Équerres p. 103 - 107
- | 08 - Plaques et brides p. 108 - 109

3) Éléments de liaison au sol

p. 110



BASE ERGO

- | 09 - Liaison au sol (pieds, roulettes, plaques...) p. 111 - 121

4) Éléments de remplissage

p. 122



SAFE

- | 10 - Fixations de panneaux & remplissage p. 123 - 127
- | 11 - Charnières & fixations mobiles p. 128 - 131

4) Poignées et fermetures

p. 132



SAFE ERGO

- | 12 - Poignées et fermetures p. 133 - 138

5) Éléments spéciaux

p. 140



EASY ERGO

- | 13 - Éléments d'installation (goulottes, supports câbles, pneumatiques...) p. 141
- | 14 - Éléments de convoyage et guidages p. 142 - 143



BASE

ÉLÉMENTS DE BASE

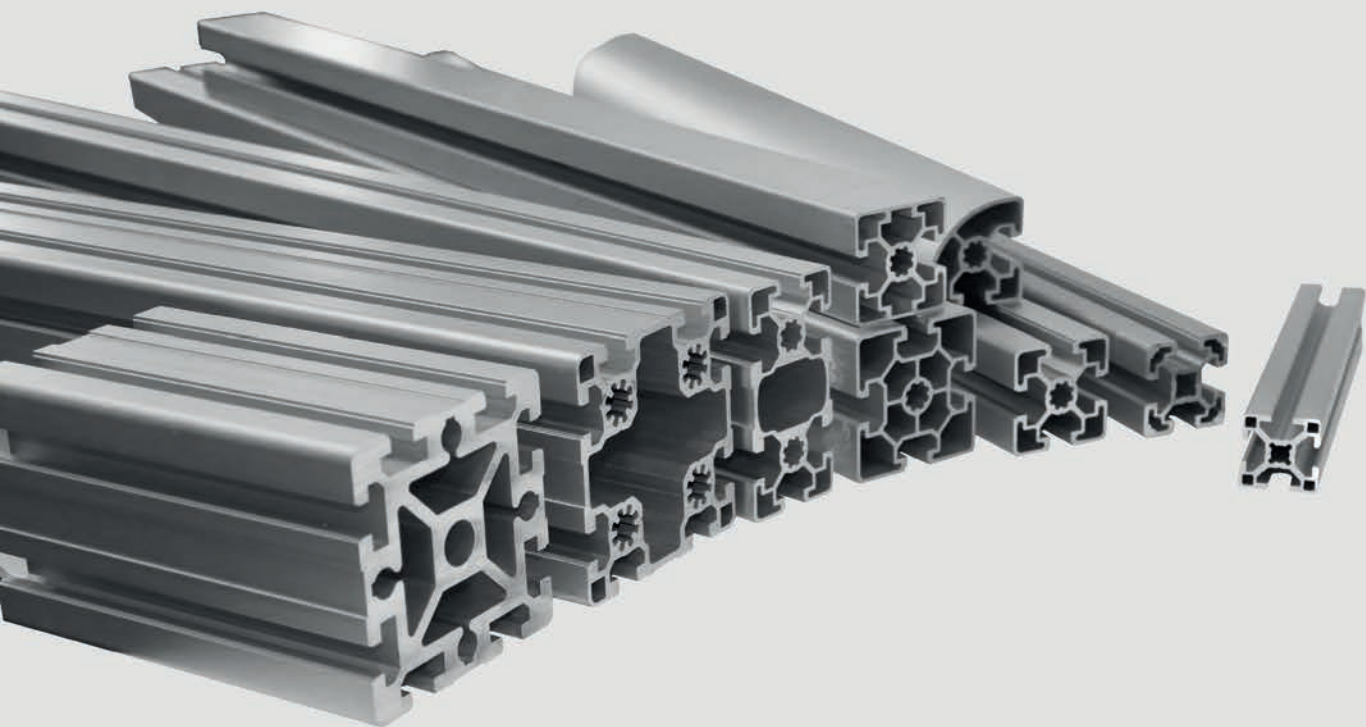

01 - PROFILÉS ALUMINIUM

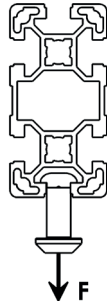
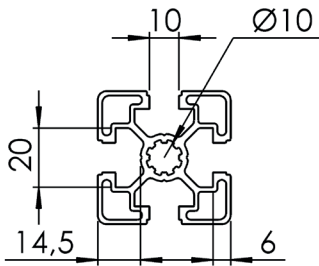

Les profilés rainurés  allient design, robustesse et multimodularité.

Utilisation d'un taraud M12 hélicoïdal

$F = 7\,000\text{ N}$ Ecran 1/4 tour
 $F = 10\,000\text{ N}$ VS12
 $F = 12\,000\text{ N}$ Tasseau



PROFILÉS STANDARDS

Profilé 10 22,5x15



$W_x = 0,72\text{ cm}^3$
 $W_y = 0,40\text{ cm}^3$

$I_x = 0,80\text{ cm}^4$
 $I_y = 0,30\text{ cm}^4$

$S = 1,21\text{ cm}^2$
 $p = 0,30\text{ kg/m}$

Coupe max. 3000 mm, anodisé naturel

Désignation	Unité	Référence
Profilé 10 22,5x15	Coupe max. 3 m	BASE10B0045

Profilé 10 40x40 léger



$W_x = 4,50\text{ cm}^3$
 $W_y = 4,50\text{ cm}^3$

$I_x = 9,00\text{ cm}^4$
 $I_y = 9,00\text{ cm}^4$

$S = 5,60\text{ cm}^2$
 $p = 1,50\text{ kg/m}$

Coupe max. 6000 mm, anodisé naturel

Désignation	Unité	Référence
Profilé 10 40x40 léger	Coupe max. 6 m	BASE10B0047

Profilé 10 40x40 léger 1N - 1 face lisse



$W_x = 4,71\text{ cm}^3$
 $W_y = 4,54\text{ cm}^3$

$I_x = 9,69\text{ cm}^4$
 $I_y = 9,08\text{ cm}^4$

$S = 5,79\text{ cm}^2$
 $p = 1,56\text{ kg/m}$

Coupe max. 6000 mm, anodisé naturel

Désignation	Unité	Référence
Profilé 10 40x40 léger 1N - 1 face lisse	Coupe max. 6 m	BASE10B0049

Profilé 10 40x40 léger 2N90

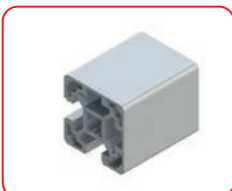

$W_x = 4,72\text{ cm}^3$
 $W_y = 4,72\text{ cm}^3$

$I_x = 9,71\text{ cm}^4$
 $I_y = 9,71\text{ cm}^4$

$S = 5,96\text{ cm}^2$
 $p = 1,61\text{ kg/m}$

Coupe max. 6000 mm, anodisé naturel

Désignation	Unité	Référence
Profilé 10 40x40 léger 2N90	Coupe max. 6 m	BASE10B0051

Profilé 10 40x40 léger 2N180



$$W_x = 5,18 \text{ cm}^3$$

$$W_y = 4,55 \text{ cm}^3$$

$$I_x = 10,36 \text{ cm}^4$$

$$I_y = 9,10 \text{ cm}^4$$

$$S = 5,96 \text{ cm}^2$$

$$p = 1,61 \text{ kg/m}$$

Coupe max. 6000 mm, anodisé naturel

Désignation	Unité	Référence
Profilé 10 40x40 léger 2N180	Coupe max. 6 m	BASE10B0053

Profilé 10 40x40 léger 3N - 3 faces lisses



$$W_x = 5,19 \text{ cm}^3$$

$$W_y = 4,73 \text{ cm}^3$$

$$I_x = 10,38 \text{ cm}^4$$

$$I_y = 9,73 \text{ cm}^4$$

$$S = 6,13 \text{ cm}^2$$

$$p = 1,65 \text{ kg/m}$$

Coupe max. 6000 mm, anodisé naturel

Désignation	Unité	Référence
Profilé 10 40x40 léger 3N - 3 faces lisses	Coupe max. 6 m	BASE10B0055

Profilé 10 45x22,5



$$W_x = 3,03 \text{ cm}^3$$

$$W_y = 2,53 \text{ cm}^3$$

$$I_x = 6,81 \text{ cm}^4$$

$$I_y = 2,84 \text{ cm}^4$$

$$S = 4,51 \text{ cm}^2$$

$$p = 1,22 \text{ kg/m}$$

Coupe max. 6000 mm, anodisé naturel

Désignation	Unité	Référence
Profilé 10 45x22,5	Coupe max. 6 m	BASE10B0057

Profilé 10 45x45 léger



$$W_x = 4,80 \text{ cm}^3$$

$$W_y = 4,80 \text{ cm}^3$$

$$I_x = 11,00 \text{ cm}^4$$

$$I_y = 11,00 \text{ cm}^4$$

$$S = 5,70 \text{ cm}^2$$

$$p = 1,50 \text{ kg/m}$$

Coupe max. 6000 mm, anodisé naturel

Désignation	Unité	Référence
Profilé 10 45x45 léger	Coupe max. 6 m	BASE10B0067

Profilé 10 45x45 lourd



$$W_x = 6,19 \text{ cm}^3$$

$$W_y = 6,19 \text{ cm}^3$$

$$I_x = 13,94 \text{ cm}^4$$

$$I_y = 13,94 \text{ cm}^4$$

$$S = 7,50 \text{ cm}^2$$

$$p = 2,03 \text{ kg/m}$$

Coupe max. 6000 mm, anodisé naturel

Désignation	Unité	Référence
Profilé 10 45x45 lourd	Coupe max. 6 m	BASE10B0069

Profilé 10 45x45 1N - 1 face lisse



$$W_x = 5,03 \text{ cm}^3$$

$$W_y = 5,03 \text{ cm}^3$$

$$I_x = 11,65 \text{ cm}^4$$

$$I_y = 10,87 \text{ cm}^4$$

$$S = 5,83 \text{ cm}^2$$

$$p = 1,57 \text{ kg/m}$$

Coupe max. 6000 mm, anodisé naturel

Désignation	Unité	Référence
Profilé 10 45x45 2N90 - 1 face lisse	Coupe max. 6 m	BASE10B0059

Profilé 10 45x45 2N90

$$W_x = 5,11 \text{ cm}^3$$

$$W_y = 5,11 \text{ cm}^3$$

$$I_x = 11,82 \text{ cm}^4$$

$$I_y = 11,82 \text{ cm}^4$$

$$S = 6,08 \text{ cm}^2$$

$$p = 1,64 \text{ kg/m}$$

Coupe max. 6000 mm, anodisé naturel

Désignation	Unité	Référence
Profilé 10 45x45 2N90	Coupe max. 6 m	BASE10B0061

Profilé 10 45x45 2N180

$$W_x = 4,91 \text{ cm}^3$$

$$W_y = 5,63 \text{ cm}^3$$

$$I_x = 11,04 \text{ cm}^4$$

$$I_y = 12,66 \text{ cm}^4$$

$$S = 6,08 \text{ cm}^2$$

$$p = 1,64 \text{ kg/m}$$

Coupe max. 6000 mm, anodisé naturel

Désignation	Unité	Référence
Profilé 10 45x45 2N180	Coupe max. 6 m	BASE10B0063

Profilé 10 45x45 3N -3 faces lisses

$$W_x = 5,13 \text{ cm}^3$$

$$W_y = 5,64 \text{ cm}^3$$

$$I_x = 11,84 \text{ cm}^4$$

$$I_y = 12,68 \text{ cm}^4$$

$$S = 6,25 \text{ cm}^2$$

$$p = 1,69 \text{ kg/m}$$

Coupe max. 6000 mm, anodisé naturel

Désignation	Unité	Référence
Profilé 10 45x45 3N -3 faces lisses	Coupe max. 6 m	BASE10B0065

Profilé 10 50x50 léger

$$W_x = 8,67 \text{ cm}^3$$

$$W_y = 8,67 \text{ cm}^3$$

$$I_x = 21,68 \text{ cm}^4$$

$$I_y = 21,68 \text{ cm}^4$$

$$S = 9,52 \text{ cm}^2$$

$$p = 2,57 \text{ kg/m}$$

Coupe max. 6000 mm, anodisé naturel

Désignation	Unité	Référence
Profilé 10 50x50 léger	Coupe max. 6 m	BASE10B0071

Profilé 10 60x45 léger

$$W_x = 12,52 \text{ cm}^3$$

$$W_y = 10,07 \text{ cm}^3$$

$$I_x = 37,55 \text{ cm}^4$$

$$I_y = 22,66 \text{ cm}^4$$

$$S = 11,14 \text{ cm}^2$$

$$p = 3,01 \text{ kg/m}$$

Coupe max. 6000 mm, anodisé naturel

Désignation	Unité	Référence
Profilé 10 60x45 léger	Coupe max. 6 m	BASE10B0073

Profilé 10 60x60 léger

$$W_x = 10,57 \text{ cm}^3$$

$$W_y = 10,57 \text{ cm}^3$$

$$I_x = 31,71 \text{ cm}^4$$

$$I_y = 31,71 \text{ cm}^4$$

$$S = 9,52 \text{ cm}^2$$

$$p = 2,57 \text{ kg/m}$$

Coupe max. 6000 mm, anodisé naturel

Désignation	Unité	Référence
Profilé 10 60x60 léger	Coupe max. 6 m	BASE10B0075

Profilé 10 60x60 lourd



$$W_x = 17,3 \text{ cm}^3$$

$$W_y = 17,3 \text{ cm}^3$$

$$I_x = 52,00 \text{ cm}^4$$

$$I_y = 52,00 \text{ cm}^4$$

$$S = 14,31 \text{ cm}^2$$

$$p = 3,86 \text{ kg/m}$$

Coupe max. 6000 mm, anodisé naturel

Désignation	Unité	Référence
Profilé 10 60x60 lourd	Coupe max. 6 m	BASE10B0077

Profilé 10 80x40 léger



$$W_x = 15,81 \text{ cm}^3$$

$$W_y = 8,61 \text{ cm}^3$$

$$I_x = 63,24 \text{ cm}^4$$

$$I_y = 17,23 \text{ cm}^4$$

$$S = 9,86 \text{ cm}^2$$

$$p = 2,66 \text{ kg/m}$$

Coupe max. 6000 mm, anodisé naturel

Désignation	Unité	Référence
Profilé 10 80x40 léger	Coupe max. 6 m	BASE10B0079

Profilé 10 80x80 léger



$$W_x = 33,16 \text{ cm}^3$$

$$W_y = 33,16 \text{ cm}^3$$

$$I_x = 132,10 \text{ cm}^4$$

$$I_y = 132,10 \text{ cm}^4$$

$$S = 18,20 \text{ cm}^2$$

$$p = 4,90 \text{ kg/m}$$

Coupe max. 6000 mm, anodisé naturel

Désignation	Unité	Référence
Profilé 10 80x80 léger	Coupe max. 6 m	BASE10B0081

Profilé 10 90x45 léger



$$W_x = 18,20 \text{ cm}^3$$

$$W_y = 10,50 \text{ cm}^3$$

$$I_x = 81,90 \text{ cm}^4$$

$$I_y = 23,60 \text{ cm}^4$$

$$S = 11,20 \text{ cm}^2$$

$$p = 3,10 \text{ kg/m}$$

Coupe max. 6000 mm, anodisé naturel

Désignation	Unité	Référence
Profilé 10 90x45 léger	Coupe max. 6 m	BASE10B0087

Profilé 10 90x45 lourd



$$W_x = 22,57 \text{ cm}^3$$

$$W_y = 14,33 \text{ cm}^3$$

$$I_x = 124,05 \text{ cm}^4$$

$$I_y = 32,25 \text{ cm}^4$$

$$S = 15,24 \text{ cm}^2$$

$$p = 4,12 \text{ kg/m}$$

Coupe max. 6000 mm, anodisé naturel

Désignation	Unité	Référence
Profilé 10 90x45 lourd	Coupe max. 6 m	BASE10B0089

Profilé 10 90x45 3N90 léger



$$W_x = 38,20 \text{ cm}^3$$

$$W_y = 5,60 \text{ cm}^3$$

$$I_x = 87,20 \text{ cm}^4$$

$$I_y = 25,20 \text{ cm}^4$$

$$S = 11,20 \text{ cm}^2$$

$$p = 3,10 \text{ kg/m}$$

Coupe max. 6000 mm, anodisé naturel

Désignation	Unité	Référence
Profilé 10 90x45 3N90 léger	Coupe max. 6 m	BASE10B0083

Profilé 10 90x45 4N180 léger

$$W_x = 19,09 \text{ cm}^3$$

$$W_y = 11,96 \text{ cm}^3$$

$$I_x = 85,89 \text{ cm}^4$$

$$I_y = 26,90 \text{ cm}^4$$

$$S = 12,03 \text{ cm}^2$$

$$p = 3,25 \text{ kg/m}$$

Coupe max. 6000 mm, anodisé naturel

Désignation	Unité	Référence
Profilé 10 90x45 4N180 léger	Coupe max. 6 m	BASE10B0085

Profilé 10 90x60

$$W_x = 47,21 \text{ cm}^3$$

$$W_y = 30,14 \text{ cm}^3$$

$$I_x = 212,45 \text{ cm}^4$$

$$I_y = 90,43 \text{ cm}^4$$

$$S = 25,64 \text{ cm}^2$$

$$p = 6,92 \text{ kg/m}$$

Coupe max. 6000 mm, anodisé naturel

Désignation	Unité	Référence
Profilé 10 90x60	Coupe max. 6 m	BASE10B0091

Profilé 10 90x90 léger

$$W_x = 46,40 \text{ cm}^3$$

$$W_y = 46,40 \text{ cm}^3$$

$$I_x = 210,00 \text{ cm}^4$$

$$I_y = 210,00 \text{ cm}^4$$

$$S = 6,30 \text{ cm}^2$$

$$p = 23,46 \text{ kg/m}$$

Coupe max. 6000 mm, anodisé naturel

Désignation	Unité	Référence
Profilé 10 90x90 léger	Coupe max. 6 m	BASE10B0093

Profilé 10 90x90 lourd

$$W_x = 67,07 \text{ cm}^3$$

$$W_y = 67,07 \text{ cm}^3$$

$$I_x = 301,85 \text{ cm}^4$$

$$I_y = 301,85 \text{ cm}^4$$

$$S = 38,93 \text{ cm}^2$$

$$p = 10,51 \text{ kg/m}$$

Coupe max. 6000 mm, anodisé naturel

Désignation	Unité	Référence
Profilé 10 90x90 lourd	Coupe max. 6 m	BASE10B0097

Profilé 10 90x90 4N90 léger

$$W_x = 49,20 \text{ cm}^3$$

$$W_y = 49,20 \text{ cm}^3$$

$$I_x = 220,90 \text{ cm}^4$$

$$I_y = 220,90 \text{ cm}^4$$

$$S = 24,20 \text{ cm}^2$$

$$p = 6,50 \text{ kg/m}$$

Coupe max. 6000 mm, anodisé naturel

Désignation	Unité	Référence
Profilé 10 90x90 4N90 léger	Coupe max. 6 m	BASE10B0095

Profilé 10 100x50 léger

$$W_x = 33,14 \text{ cm}^3$$

$$W_y = 17,20 \text{ cm}^3$$

$$I_x = 165,70 \text{ cm}^4$$

$$I_y = 42,99 \text{ cm}^4$$

$$S = 17,51 \text{ cm}^2$$

$$p = 4,73 \text{ kg/m}$$

Coupe max. 6000 mm, anodisé naturel

Désignation	Unité	Référence
Profilé 10 100x50 léger	Coupe max. 6 m	BASE10B0099

Profilé 10 100x100 léger



$$W_x = 63,70 \text{ cm}^3$$

$$W_y = 63,70 \text{ cm}^3$$

$$I_x = 318,30 \text{ cm}^4$$

$$I_y = 318,30 \text{ cm}^4$$

$$S = 30,08 \text{ cm}^2$$

$$p = 8,10 \text{ kg/m}$$

Coupe max. 6000 mm, anodisé naturel

Désignation	Unité	Référence
Profilé 10 100x100 léger	Coupe max. 6 m	BASE10B0103

Profilé 10 120x40 léger



$$W_x = 33,66 \text{ cm}^3$$

$$W_y = 13,29 \text{ cm}^3$$

$$I_x = 201,95 \text{ cm}^4$$

$$I_y = 27,76 \text{ cm}^4$$

$$S = 15,35 \text{ cm}^2$$

$$p = 4,14 \text{ kg/m}$$

Coupe max. 6000 mm, anodisé naturel

Désignation	Unité	Référence
Profilé 10 120x40 léger	Coupe max. 6 m	BASE10B0109

Profilé 10 120x80 léger



$$W_x = 64,90 \text{ cm}^3$$

$$W_y = 48,20 \text{ cm}^3$$

$$I_x = 389,20 \text{ cm}^4$$

$$I_y = 192,80 \text{ cm}^4$$

$$S = 25,60 \text{ cm}^2$$

$$p = 6,90 \text{ kg/m}$$

Coupe max. 6000 mm, anodisé naturel

Désignation	Unité	Référence
Profilé 10 120x80 léger	Coupe max. 6 m	BASE10B0111

Profilé 10 160x80 léger



$$W_x = 106,30 \text{ cm}^3$$

$$W_y = 63,40 \text{ cm}^3$$

$$I_x = 850,70 \text{ cm}^4$$

$$I_y = 253,40 \text{ cm}^4$$

$$S = 32,90 \text{ cm}^2$$

$$p = 8,90 \text{ kg/m}$$

Coupe max. 6000 mm, anodisé naturel

Désignation	Unité	Référence
Profilé 10 160x80 léger	Coupe max. 6 m	BASE10B0113

Profilé 10 180x45



$$W_x = 85,20 \text{ cm}^3$$

$$W_y = 25,50 \text{ cm}^3$$

$$I_x = 766,07 \text{ cm}^4$$

$$I_y = 57,30 \text{ cm}^4$$

$$S = 25,50 \text{ cm}^2$$

$$p = 6,90 \text{ kg/m}$$

Coupe max. 6000 mm, anodisé naturel

Désignation	Unité	Référence
Profilé 10 180x45	Coupe max. 6 m	BASE10B0115

Profilé 10 180x90 léger



$$W_x = 153,10 \text{ cm}^3$$

$$W_y = 88,63 \text{ cm}^3$$

$$I_x = 1375,00 \text{ cm}^4$$

$$I_y = 398,00 \text{ cm}^4$$

$$S = 42,73 \text{ cm}^2$$

$$p = 11,44 \text{ kg/m}$$

Coupe max. 6000 mm, anodisé naturel

Désignation	Unité	Référence
Profilé 10 180x90 léger	Coupe max. 6 m	BASE10B0117

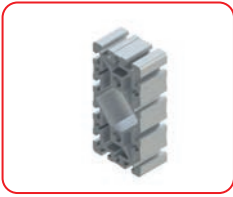
Profilé 10 180x90 lourd

$$W_x = 238,10 \text{ cm}^3$$

$$W_y = 121,64 \text{ cm}^3$$

$$I_x = 2138,10 \text{ cm}^4$$

$$I_y = 544,30 \text{ cm}^4$$

$$S = 63,57 \text{ cm}^2$$

$$p = 17,17 \text{ kg/m}$$

Coupe max. 6000 mm, anodisé naturel

Désignation	Unité	Référence
Profilé 10 180x90 lourd	Coupe max. 6 m	BASE10B0119

Profilé 10 200x100 léger

$$W_x = 213,30 \text{ cm}^3$$

$$W_y = 120,40 \text{ cm}^3$$

$$I_x = 2133,10 \text{ cm}^4$$

$$I_y = 602,10 \text{ cm}^4$$

$$S = 54,00 \text{ cm}^2$$

$$p = 14,60 \text{ kg/m}$$

Coupe max. 6000 mm, anodisé naturel

Désignation	Unité	Référence
Profilé 10 200x100 léger	Coupe max. 6 m	BASE10B0121

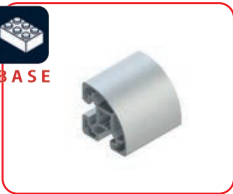
**PROFILÉS SPÉCIAUX****Profilé 10 R40-90°**

$$W_x = 3,06 \text{ cm}^3$$

$$W_y = 3,06 \text{ cm}^3$$

$$I_x = 6,78 \text{ cm}^4$$

$$I_y = 6,78 \text{ cm}^4$$

$$S = 4,70 \text{ cm}^2$$

$$p = 1,28 \text{ kg/m}$$

Coupe max. 6000 mm, anodisé naturel

Désignation	Unité	Référence
Profilé 10 R40-90°	Coupe max. 6 m	BASE10B0123

Profilé 10 R45-90°

$$W_x = 3,20 \text{ cm}^3$$

$$W_y = 3,20 \text{ cm}^3$$

$$I_x = 8,01 \text{ cm}^4$$

$$I_y = 8,01 \text{ cm}^4$$

$$S = 4,70 \text{ cm}^2$$

$$p = 1,27 \text{ kg/m}$$

Coupe max. 6000 mm, anodisé naturel

Désignation	Unité	Référence
Profilé 10 R45-90°	Coupe max. 6 m	BASE10B0127

Profilé 10 R40/80-45°



$$W_x = 5,00 \text{ cm}^3$$

$$W_y = 8,30 \text{ cm}^3$$

$$I_x = 8,09 \text{ cm}^4$$

$$I_y = 16,6 \text{ cm}^4$$

$$S = 6,80 \text{ cm}^2$$

$$p = 1,80 \text{ kg/m}$$

Coupe max. 6000 mm, anodisé naturel

Désignation	Unité	Référence
Profilé 10 R40/80-45°	Coupe max. 6 m	BASE10B0125

Profilé 10 R45/90-30°



$$W_x = 5,00 \text{ cm}^3$$

$$W_y = 5,30 \text{ cm}^3$$

$$I_x = 12,70 \text{ cm}^4$$

$$I_y = 15,18 \text{ cm}^4$$

$$S = 6,89 \text{ cm}^2$$

$$p = 1,86 \text{ kg/m}$$

Coupe max. 6000 mm, anodisé naturel

Désignation	Unité	Référence
Profilé 10 R45/90-30°	Coupe max. 6 m	BASE10B0129

Profilé 10 R45/90-45°



$$W_x = 6,30 \text{ cm}^3$$

$$W_y = 5,19 \text{ cm}^3$$

$$I_x = 21,09 \text{ cm}^4$$

$$I_y = 13,32 \text{ cm}^4$$

$$S = 7,41 \text{ cm}^2$$

$$p = 2,00 \text{ kg/m}$$

Coupe max. 6000 mm, anodisé naturel

Désignation	Unité	Référence
Profilé 10 R45/90-45°	Coupe max. 6 m	BASE10B0131

Profilé 10 R45/90-60°



$$W_x = 4,40 \text{ cm}^3$$

$$W_y = 5,20 \text{ cm}^3$$

$$I_x = 11,40 \text{ cm}^4$$

$$I_y = 16,90 \text{ cm}^4$$

$$S = 6,80 \text{ cm}^2$$

$$p = 1,80 \text{ kg/m}$$

Coupe max. 6000 mm, anodisé naturel

Désignation	Unité	Référence
Profilé 10 R45/90-60°	Coupe max. 6 m	BASE10B0133

Profilé 10 W90x90x45 léger



$$W_x = 29,34 \text{ cm}^3$$

$$W_y = 29,34 \text{ cm}^3$$

$$I_x = 151,95 \text{ cm}^4$$

$$I_y = 151,95 \text{ cm}^4$$

$$S = 21,01 \text{ cm}^2$$

$$p = 5,67 \text{ kg/m}$$

Coupe max. 6000 mm, anodisé naturel

Désignation	Unité	Référence
Profilé 10 W90x90x45 léger	Coupe max. 6 m	BASE10B0135

Embout 10

PA-GF, noir ou gris

Désignation	Dimensions		Unité	Poids	Référence
	mm				
	A	B			
Embout 10 40x40, noir	40	40	Pièce	7,50 g	BASE10B1158
Embout 10 45x30 - Profilé d'encadrement 45x30	30	45	Pièce	4,30 g	BASE10B1161
Embout 10 45x45, noir	45	45	Pièce	7,40 g	BASE10B1162
Embout 10 45x45 ESD, noir	45	45	Pièce	7,40 g	BASE10B1163
Embout 10 45x45, gris 7035	45	45	Pièce	7,40 g	BASE10B1164
Embout 10 50x50, noir	50	50	Pièce	9,10 g	BASE10B1166
Embout 10 60x45, noir	45	60	Pièce	9,80 g	BASE10B1167
Embout 10 60x60, noir	60	60	Pièce	10,0 g	BASE10B1168
Embout 10 80x40, noir	40	80	Pièce	11,9 g	BASE10B1169
Embout 10 80x80, noir	80	80	Pièce	23,5 g	BASE10B1170
Embout 10 90x45, noir	90	45	Pièce	17,6 g	BASE10B1171
Embout 10 90x45, gris	90	45	Pièce	17,6 g	BASE10B1172
Embout 10 90x90, noir	90	90	Pièce	38,6 g	BASE10B1174
Embout 10 90x90 - Profilé lourd, noir	90	90	Pièce	30,0 g	BASE10B1175

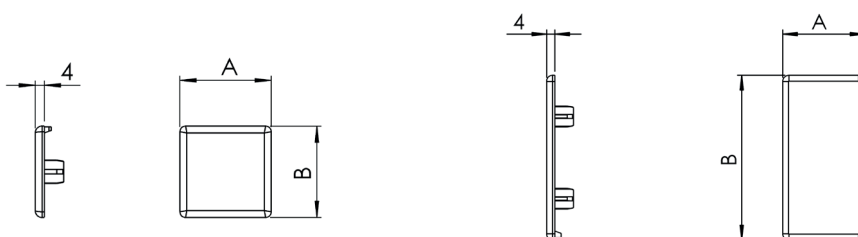

Embout 10 R

PA-GF, noir



Désignation	Dimensions		Unité	Poids	Référence
	mm	A			
Embout 10 R40/80-45°	45°		Pièce	9,5 g	BASE10B1179
Embout 10 R45/90-30°	30°		Pièce	8,0 g	BASE10B1181
Embout 10 R45/90-45°	45°		Pièce	10 g	BASE10B1182
Embout 10 R45-90°	90°		Pièce	12 g	BASE10B1180

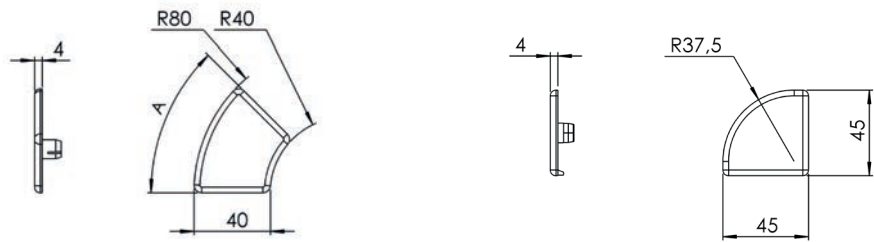

03 - PROFILÉS CACHES RAINURES

Profilé U10

Le profilé en polypropylène cache en U est utilisé :

- pour cacher les rainures et empêcher la poussière de pénétrer : c'est l'utilisation en fonction profilé cache,
- pour maintenir les remplissages dans les rainures : c'est la fonction profilé de bordure,
- pour apporter une note de couleur dans certaines rainures : c'est la fonction design.



Fonction profilé maintien de panneau

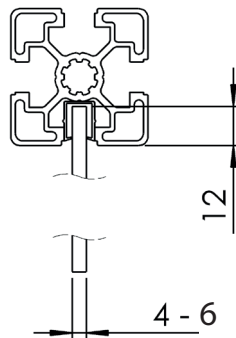

Fonction profilé cache

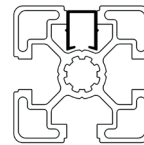

PP/TPE

Désignation	Unité	Poids	Référence
Profilé U10, noir	Coupe max. 2 m	31,7 g /m	BASE10B1391

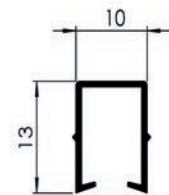

Profilé cache 10 PA

Profilé en polypropylène utilisé pour cacher les rainures des profilés afin d'améliorer l'esthétique et faciliter le nettoyage.

Il permet également de cacher des câbles ou tuyaux installés dans les rainures afin de les protéger.

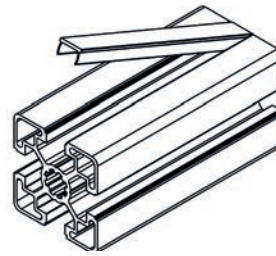
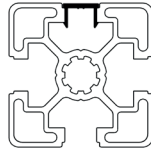

Polypro

Désignation	Unité	Poids	Référence
Profilé cache 10 PA, bleu 5005	Coupe max. 2 m	28 g	BASE10B1377
Profilé cache 10 PA, gris 7004	Coupe max. 2 m	28 g	BASE10B1378
Profilé cache 10 PA, gris 7035	Coupe max. 2 m	28 g	BASE10B1379
Profilé cache 10 PA, jaune	Coupe max. 2 m	28 g	BASE10B1380
Profilé cache 10 PA, noir	Coupe max. 2 m	28 g	BASE10B1381
Profilé cache 10 PA, rouge 3020	Coupe max. 2 m	28 g	BASE10B1382
Profilé cache 10 PA ESD, gris alu	Coupe max. 2 m	28 g	BASE10B1383
Profilé cache 10 PA ESD, noir	Coupe max. 2 m	28 g	BASE10B1384



Profilé cache 10 Al

Le profilé cache Al est utilisé pour cacher les rainures des profilés afin d'améliorer l'esthétique générale de vos solutions mécano-assemblées et d'en faciliter le nettoyage.

Il permet également de cacher des câbles ou tuyaux installés dans les rainures pour les protéger.

Vous pouvez le graver ou l'imprimer pour mieux repérer les modules.

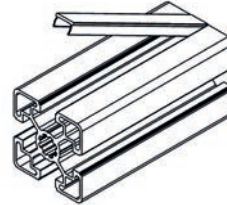
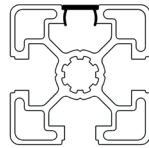

Al, anodisé

Désignation	Unité	Poids	Référence
Profilé cache 10 Al	Coupe max. 2 m	56 g	BASE10B1376







ÉLÉMENTS DE FIXATION

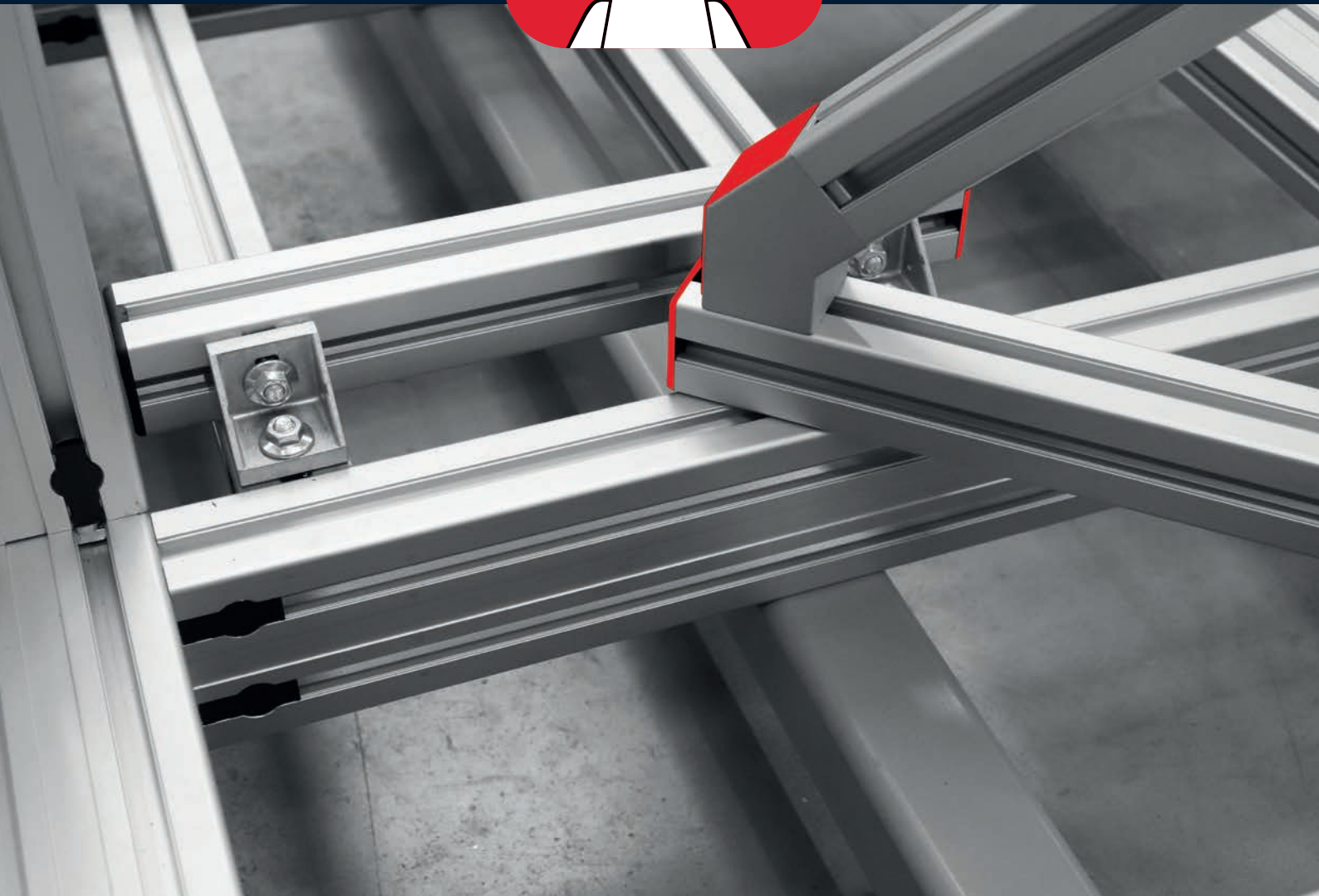
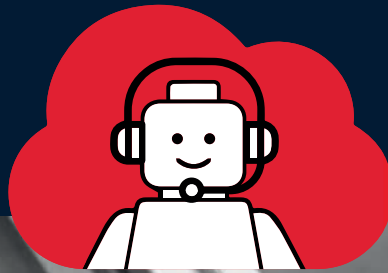

LES h'ESSENTIELS DE LA GAMME FIXE

| LES FIXATIONS DE LA GAMME **h**elcom, SONT ASTUCIEUSES, FONCTIONNELLES ET PÉRENNES

Réalisées dans des matériaux de qualité, elles sont la clé de voûte de toute structure mécano-assemblée.

| A CHAQUE PROBLÉMATIQUE SA FIXATION

Les assemblages de profilés sont très divers. Les cas d'usage sont aussi nombreux que le nombre de section est important.

- Fixation perpendiculaire fixe
- Fixation perpendiculaire réglable
- Fixation croisée
- Fixation parallèle
- Fixation avec usinage
- Fixation sans usinage
- Fixation inoxydable

✓ ***Un seul objectif. Un maintien efficace et durable***

FIXE



Chaque rainure possède sa fixation adaptée reconnaissable grâce à un picto  sur toutes nos documentations.

La CAO de toutes nos fixations est téléchargeable sur **Traceparts**, vous pourrez aisément et rapidement l'intégrer dans vos plans.

Son approvisionnement est aisé grâce à notre **hellomoov-shop**.

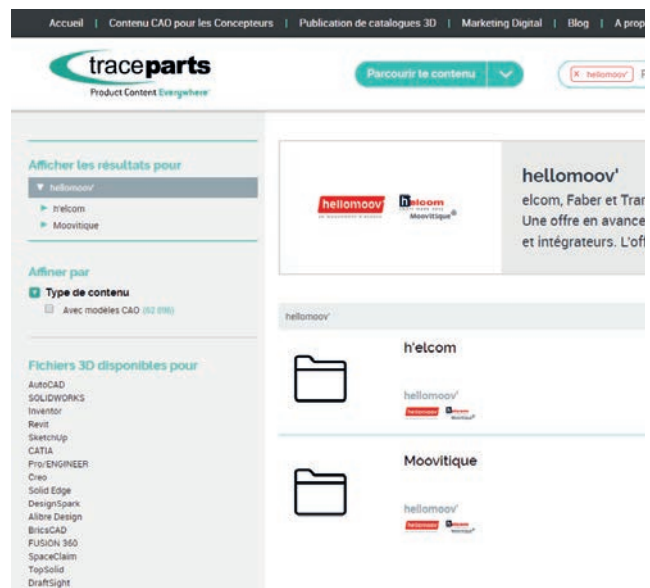
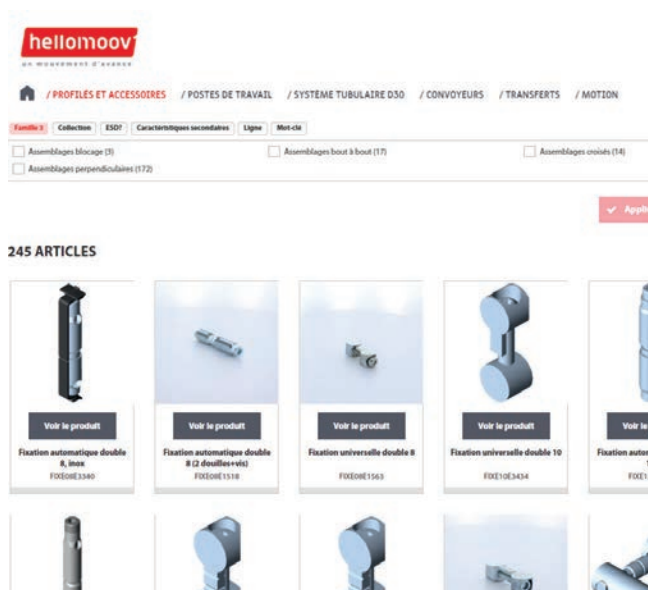

Nos techniciens sauront vous apporter tous les renseignements nécessaires à l'utilisation de ce petit élément souvent peu visible mais si important.

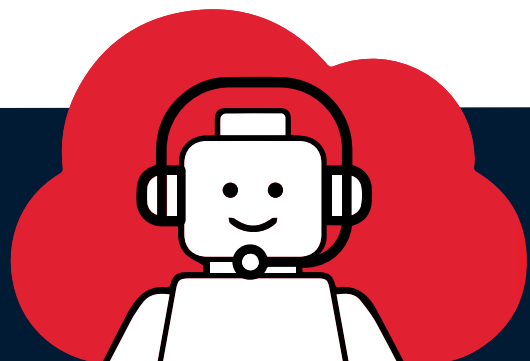

| 04 - ÉCROUS

Écrou à languette 10 rainuré

Acier zingué



Désignation	A	Unité	Poids	Référence
Écrou à languette 10 M4 rainuré	M4	Pièce	7,7 g	FIXE10B1109
Écrou à languette 10 M5 rainuré	M5	Pièce	7,7 g	FIXE10B1110
Écrou à languette 10 M6 rainuré	M6	Pièce	7,6 g	FIXE10B1112
Écrou à languette 10 M8 rainuré	M8	Pièce	7,4 g	FIXE10B1114

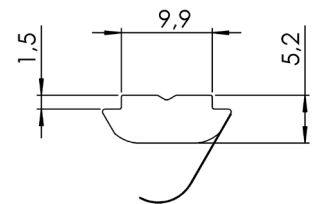

Écrou coulisseau 10 St lourd rainuré

Acier zingué



Désignation	A	Unité	Poids	Référence
Écrou coulisseau 10 St M4 lourd rainuré	M4	Pièce	18,6 g	FIXE10B1135
Écrou coulisseau 10 St M5 lourd rainuré	M5	Pièce	21,5 g	FIXE10B1136
Écrou coulisseau 10 St M6 lourd rainuré	M6	Pièce	20,9 g	FIXE10B1137
Écrou coulisseau 10 St M8 lourd rainuré	M8	Pièce	20,0 g	FIXE10B1138

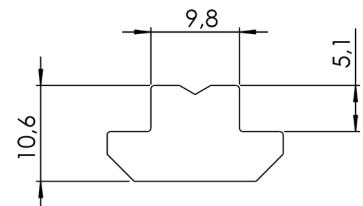

Écrou à tête rectangulaire 10

Acier zingué, ESD

Désignation	A	Unité	Poids	Référence
Écrou à tête rectangulaire 10 M4	M4	Pièce	8,0 g	FIXE10B1115
Écrou à tête rectangulaire 10 M5	M5	Pièce	7,9 g	FIXE10B1116
Écrou à tête rectangulaire 10 M6	M6	Pièce	7,2 g	FIXE10B1118
Écrou à tête rectangulaire 10 M6, inox	M6	Pièce	7,3 g	FIXE10B1119
Écrou à tête rectangulaire 10 M8	M8	Pièce	5,8 g	FIXE10B1120
Écrou à tête rectangulaire 10 M8, inox	M8	Pièce	6,1 g	FIXE10B1122
Vis à tête marteau 10 M8x20 Ht4.5		Pièce	18,1 g	FIXE10B1458
Vis à tête marteau 10 M8x25 Ht4.5		Pièce	13,5 g	FIXE10B1461
Vis à tête marteau 10 M8x30 Ht4.5		Pièce	15,2 g	FIXE10B1464
Ecrou rondelle M8		Pièce	6.0 g	FIXE00H1289

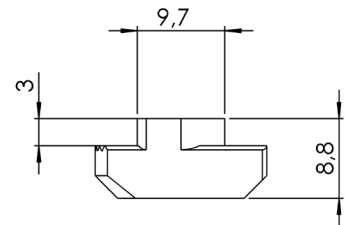

Fixation automatique 10 45

La fixation automatique permet d'assembler perpendiculairement deux profilés de la même ligne dans toutes les positions.

Le corps est fixé dans la rainure du premier profilé et l'écrou à tête rectangulaire est positionné dans la rainure du second profilé.

L'assemblage est rapide, réglable et sans usinage. Pratique sur les chantiers.
Fixation réglable.

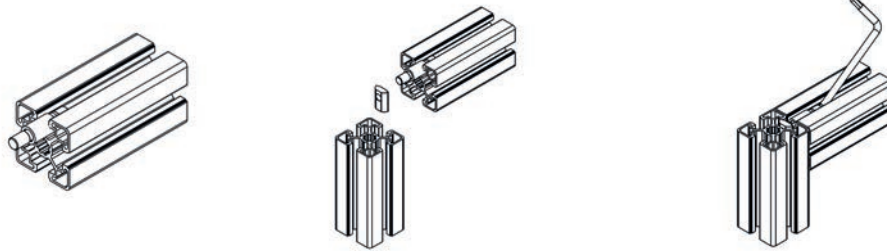
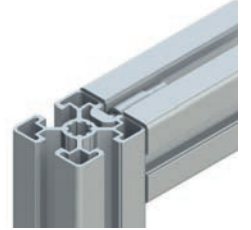

Corps, GD-Zn

Désignation	Unité	Poids	Référence
Fixation automatique 10 45 léger -écrou M6	Kit	37 g	FIXE10B1254
Fixation automatique 10 45 lourd -écrou M6	Kit	32 g	FIXE10B1253

Fixation centrale standard 10

La fixation centrale standard permet d'assembler deux profilés de la même ligne dans toutes les positions.

Insertion du 1/4 de tour uniquement par l'extrémité de la rainure.

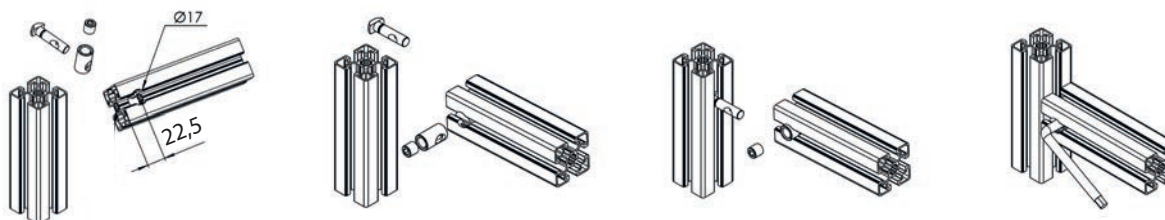
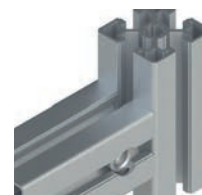

Acier zingué



Désignation	Unité	Poids	Référence
Fixation centrale 10 45	Kit	55.2 g	FIXE10B1257
Fixation centrale 10 45 90°	Kit	55.2 g	FIXE10B1260
Fixation centrale 10 45 0-90°	Kit	56.0 g	FIXE10B1258

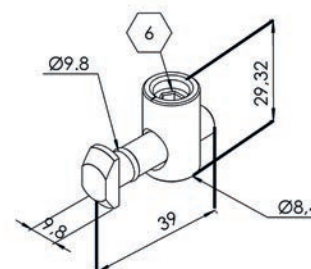
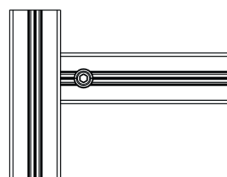

Fixation centrale 10 angulaire pliable bout à bout

La fixation centrale permet de relier 2 profilés aluminium de la même ligne.
Elle se fixe en bout de profilés.

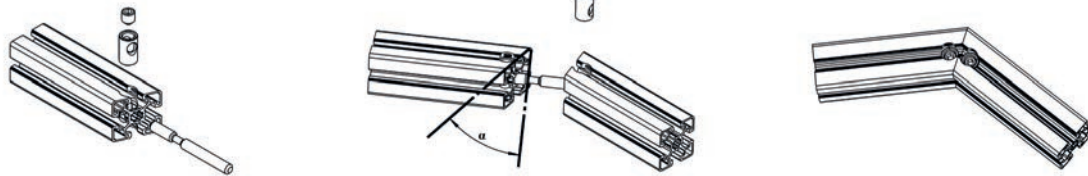

Acier zingué ou inox

Désignation	Unité	Poids	Référence
Fixation centrale 10 angulaire pliable bout à bout	Kit	79 g	FIXE10B1263

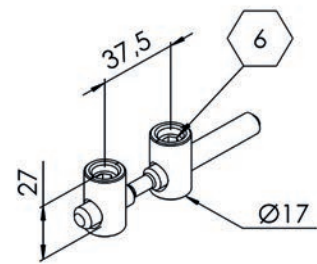

Fixation centrale 10 angulaire perpendiculaire

La fixation centrale permet de relier 2 profilés aluminium de la même ligne.
Elle se fixe en bout de profilés.



Acier zingué ou inox

Désignation	Unité	Poids	Référence
Fixation centrale 10 angulaire pliable perpendiculaire	Kit	76 g	FIXE10B1265

Fixation rapide 10 45 Zn 0-90°

La fixation rapide permet d'assembler deux profilés de la même ligne, perpendiculairement.

Le corps est fixé dans la rainure du premier profilé et l'écrou 1/4 de tour est positionné dans la rainure du second profilé.

L'assemblage est très rapide et sans usinage. Pratique sur les chantiers.

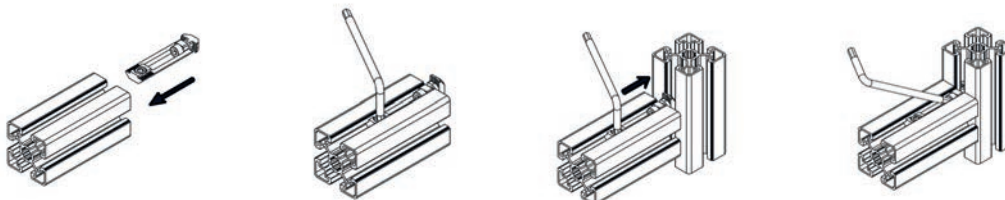
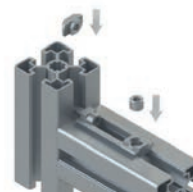

Acier zingué

Désignation	Unité	Poids	Référence
Fixation rapide 10 45 Zn 0-90°	Kit	38,1 g	FIXE10B1268

Kit composé de :- 1 corps de fixation rapide
 - 1 vis DIN 912 - M6×18
 - 1 écrou à tête rectangulaire

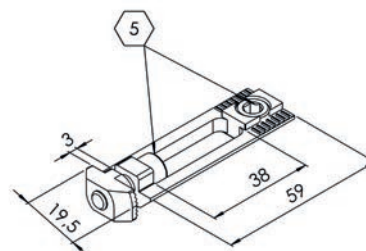

Jonction à boulons

Les jonctions à boulons permettent d'assembler deux profilés de la même ligne dans toutes les positions.

Percer un trou débouchant de diamètre 17 mm à 22,5 mm du bord.

Possibilité de réglage le long de la rainure.

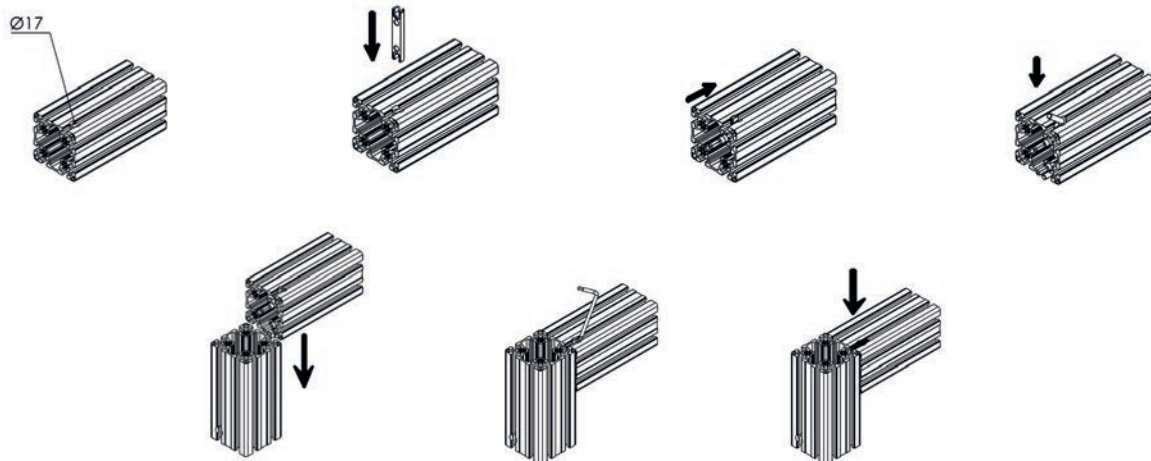

Acier zingué

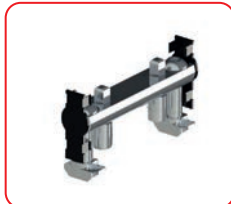

Désignation	A	Unité	Poids	Référence
Jonction à boulons 10 40	40	Kit	78,0 g	FIXE10B1284
Jonction à boulons 10 45	45	Kit	78,0 g	FIXE10B1285
Jonction à boulons 10 60	60	Kit	74,9 g	FIXE10B1286
Jonction à boulons 10 80	80	Kit	121,0 g	FIXE10B1287
Jonction à boulons 10 90	90	Kit	133,5 g	FIXE10B1288

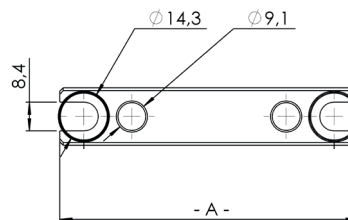
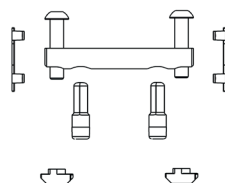

Raccord cube 3D 10

Le raccord cube 3D permet d'assembler 3 profilés de la même ligne en utilisant uniquement des vis autotaraudeuses.
Des bouchons en plastique sont fournis avec les blocs cubes.

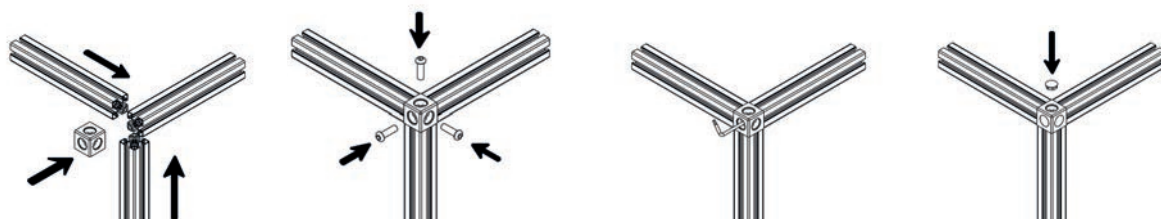

Al, peint argent

Désignation	Unité	Poids	Référence
Raccord cube 3D 10 40, peinture argent	Kit	92,5 g	FIXE10B1397
Raccord cube 3D 10 45, peinture argent	Kit	152 g	FIXE10B1399

Kit composé de : - Raccord cube 3D 10 45
- 3 vis autotaraudeuses S12x30 - Torx T50
- 3 embouts

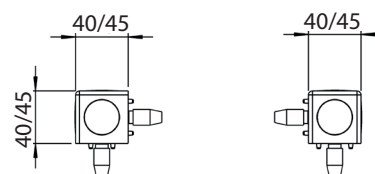

Raccord cube 3D 10 40

Kit raccord d'angle 10

Le kit raccord d'angle est surtout utilisé pour l'aspect esthétique de l'assemblage de trois profilés 10 R.

Son application est idéale pour la finition des tables, caissons, cartérisations...

Le taraudage du trou central des profilés est nécessaire.

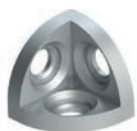

Désignation	Unité	Poids	Référence
Raccord d'angle 10 45	Pièce	85 g	FIXE10B1401
Cache raccord d'angle 10 R45-90°	Pièce	17 g	FIXE10B1050
Cache raccord d'angle 10 45x45x45	Pièce	28 g	FIXE10B1049

Raccord cube 2D 10 45

Le raccord cube 2D permet d'assembler 2 profilés de la même ligne en utilisant des vis autotaraudeuses.

Des bouchons en plastique sont fournis avec les blocs cubes.

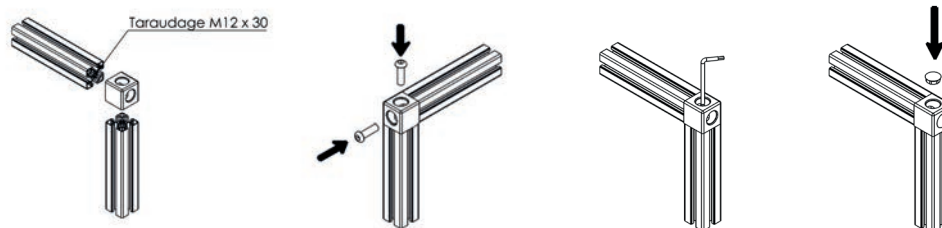

GD-AI

Désignation	Unité	Poids	Référence
Raccord cube 2D 10 45 peinture argent	Pièce	170 g	FIXE10B1395
Raccord cube 2D 10 40 peinture argent	Pièce	170 g	FIXE10B1393

Kit composé de : - Raccord cube 2D
- 2 vis autotaraudeuses S12x30 - Torx T50
- 2 embouts

Raccord d'angle 10

Le raccord d'angle est surtout utilisé pour l'aspect esthétique de l'assemblage de trois profilés.

Son application est idéale pour la finition des tables, caissons, cartérisations...

Le taraudage du trou central des profilés est nécessaire.

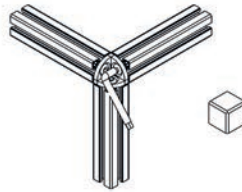
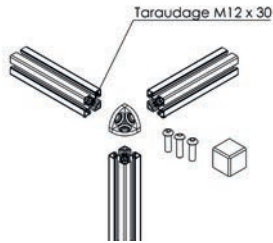

GD-Zn

Désignation	Unité	Poids	Référence
Raccord d'angle 10 45	Pièce	85 g	FIXE10B1401

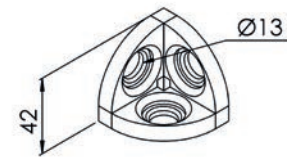

Cache équerre 10

Un embout arrondi emmanché sur l'équerre pour cacher les vis de fixations et limiter les zones de rétentions.



PA-GF

Désignation	A	B	Unité	Poids	Référence
Cache équerre 10 40x40x40 Al	40	40	Pièce	10,6 g	FIXE10H1042
Cache équerre 10 45x45x45 Al	45	45	Pièce	13,8 g	FIXE10H1043
Cache équerre 10 45x45x45 T Al	45	45	Pièce	10,5 g	FIXE10H1044
Cache équerre 10 80x80x40 Al	80	80	Pièce	28,1 g	FIXE10H1045
Cache équerre 10 80x80x80 Al	80	80	Pièce	42,0 g	FIXE10H1046
Cache équerre 10 90x90x45 Al	90	90	Pièce	33,5 g	FIXE10H1047
Cache équerre 10 90x90x90 Al	90	90	Pièce	63.0 g	FIXE10H1096

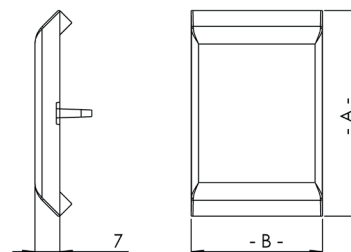

Barrette de liaison

Le barrette de liaison permet d'assembler deux profilés de la même ligne bout à bout.

Elle ne nécessite aucun usinage.

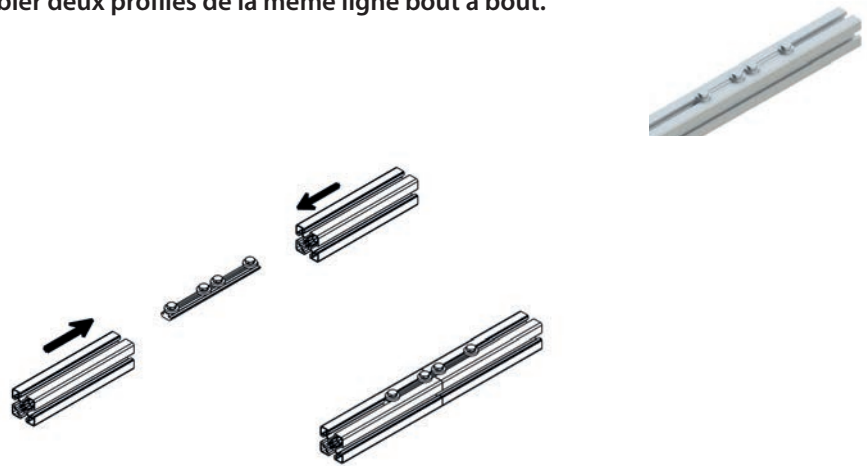

Acier zingué

Désignation	Unité	Poids	Référence
Barrette de liaison 10 180	Kit	200 g	FIXE10B1033

Kit composé de : - 1 barrette de liaison 180 mm (rainure 10)
 - 4 vis M8×16-DIN 933 (ISO 4017)
 - 4 rondelles 8-FSt
 - 4 rondelles DIN 7349 - 8.4

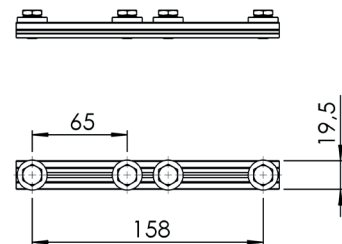

Douille de réduction 10 M8

La douille de réduction M8 est utilisée pour fixer certains accessoires en bout des profilés 10 avec une vis M8. La vis autotaraudeuse se visse grâce à une clé six pans.

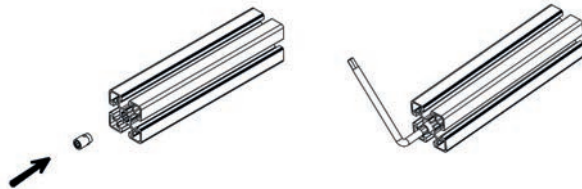

Acier zingué

Désignation	Unité	Poids	Référence
Douille de réduction 10 M8	Pièce	3,8 g	FIXE10B1103

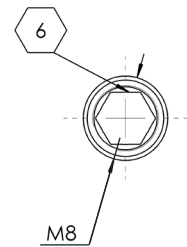
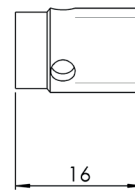

Articulation 45x45

L'articulation est utilisée pour des liaisons en angle. Elle peut être utilisée comme charnière pour les structures lourdes.

Elle se positionne en référence par deux pions amovibles dans les rainures.

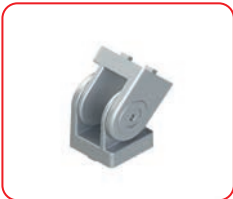

Aluminium, gris

Désignation	Unité	Poids	Référence
Articulation 45x45 - Ø12	Pièce	264 g	FIXE10B1013

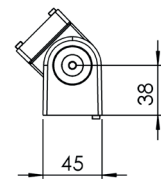
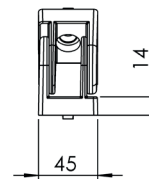

Kit articulation 10 45x45

Assemblage solide sous un angle de réglage de 0° à 180°.

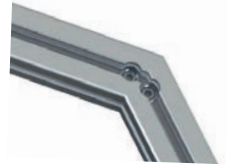

Gris alu semblable RAL9006

Désignation	Unité	Poids	Référence
Articulation 10 Ø8	Kit	339,0 g	FIXE10B1012
Kit articulation 10 45x45 en rainure + extrémité	Kit	1 022,6 g	FIXE10B1020

Kit composé de : - 1 articulation 45x45 Ø8 - L= 60mm
 - 1 écrou à tête rectangulaire 10 M8
 - 1 douille de réduction 10 M8
 - 1 vis BHC M8x20

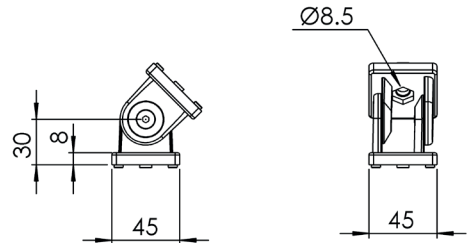

Articulation réglable 90x45

L'articulation réglable est utilisée pour des liaisons en angle. Elle peut être utilisée comme charnière pour les structures lourdes.

Elle se positionne en référence par deux pions amovibles dans les rainures.

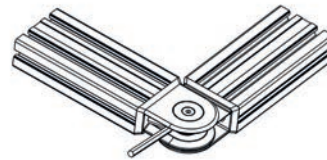
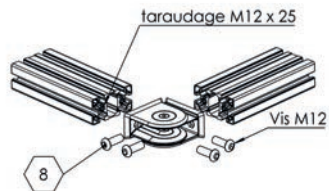

GD-Zn

Désignation	Unité	Poids	Référence
Articulation réglable 90x45 - Ø12	Pièce	1046 g	FIXE10B1019
Articulation 90x45 avec levier	Pièce	3870 g	FIXE10B1016

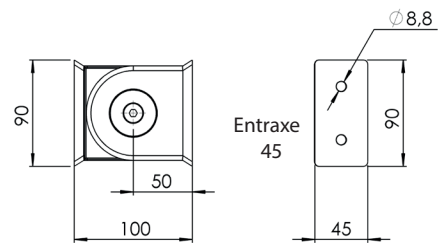

Articulation bras d'appui

L'articulation bras d'appui est utilisée pour des liaisons en angle.

Elle est utilisée également comme charnière pour les structures lourdes.

Elle se positionne en référence par deux pions dans les rainures.

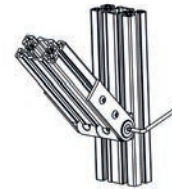
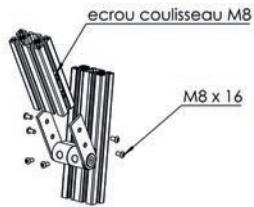

Gris alu semblable RAL9006

Désignation	Unité	Poids	Référence
Articulation bras d'appui 45x45	Pièce	363 g	FIXE10B1017
Articulation bras d'appui 90x45	Pièce	524 g	FIXE10B1018

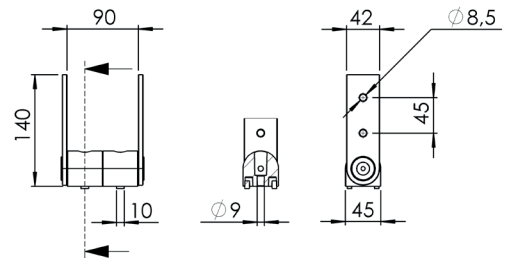

| 07 - ÉQUERRES

Équerre 10 Al

L'équerre Al permet de réaliser des assemblages sans usinage et peut être utilisée comme renfort. Elle peut être vendue en kit comprenant l'équerre et le jeu de fixation.



Alu brut

Désignation	A	B	Unité	Poids	Référence
Équerre 10 40x40x40 Al	40	40	Pièce	33,8 g	FIXE10B1189
Équerre 10 45x45x45 Al	45	45	Pièce	53,6 g	FIXE10B1191
Équerre 10 60x60x60 Al	60	60	Pièce	109,0 g	FIXE10B1194
Équerre 10 80x80x40 Al	80	40	Pièce	118,5 g	FIXE10B1195
Équerre 10 80x80x80 Al	80	80	Pièce	225,0 g	FIXE10B1196
Équerre 10 90x90x45 Al	90	45	Pièce	165,0 g	FIXE10B1197
Équerre 10 90x90x90 Al	90	90	Pièce	358,0 g	FIXE10B1198
Kit équerre 10 40x40x40 Al	40	40	Kit	43,0 g	FIXE10B1233
Kit équerre 10 45x45x45 Al	45	45	Kit	83,8 g	FIXE10B1234
Kit équerre 10 60x60x60 Al	60	60	Kit	90,0 g	FIXE10B1240
Kit équerre 10 80x80x40 Al	80	40	Kit	111,0 g	FIXE10B1242
Kit équerre 10 90x90x45 Al	90	45	Kit	245,0 g	FIXE10B1243
Kit équerre 10 90x90x90 Al	90	90	Kit	307,0 g	FIXE10B1245

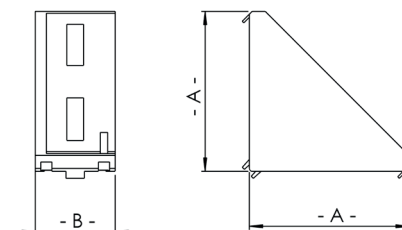

Équerre T 10 45x45

L'équerre T permet de réaliser des assemblages sans usinage et peut être utilisée comme renfort.

Elle peut être vendue en kit comprenant l'équerre et le jeu de fixation.



GD-AI

Désignation	Unité	Poids	Référence
Équerre T 10 45x45	Pièce	54,5 g	FIXE10B1218
Kit équerre T 10 45x45 avec jeu de fixation	Kit	93,5 g	FIXE10B1237

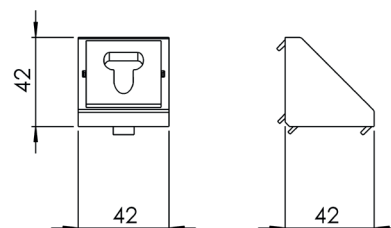

Équerre de renfort 10 45-45°

L'équerre de renfort 10 45- 45° vous permet de réaliser rapidement des renforts selon un angle de 45°.

Il suffit de visser une fixation angulaire à l'avant dans le trou central d'un profilé, de la fixer au bâti, et c'est tout.

Le montage est possible même a posteriori et ne nécessite aucune coupe en onglet des profilés.

La fixation angulaire 45° convient également à la construction de jambes de force.

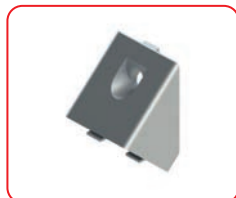

Al, anodisé

Désignation	Unité	Poids	Référence
Équerre de renfort 10 45-45°	Pièce	112,4 g	FIXE10B1203

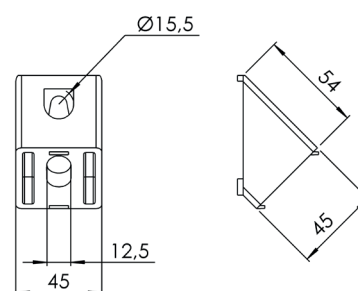

Équerre de renfort 10 45-45°, cache

L'équerre de renfort 10 45- 45° vous permet de réaliser rapidement des renforts selon un angle de 45°.

Il suffit de visser une fixation angulaire à l'avant dans le trou central d'un profilé, de la fixer au bâti, et c'est tout.

Le montage est possible même a posteriori et ne nécessite aucune coupe en onglet des profilés.

La fixation angulaire 45° convient également à la construction de jambes de force.

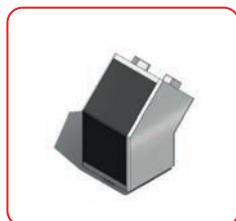

Al, anodisé

Désignation	Unité	Poids	Référence
Équerre de renfort 10 45-45°, cache couleur alu	Pièce	159,0 g	FIXE10B1204
Équerre de renfort 10 45-45°, cache noir	Pièce	159,0 g	FIXE10B1205

Équerre interne 10 45

Les équerres internes et externes permettent d'assembler deux profilés de la même gamme perpendiculairement.

L'assemblage est très rapide et sans usinage.



Acier zingué, Zamac

Désignation	Unité	Poids	Référence
Équerre interne 10 45	Kit	51 g	FIXE10B1212
Équerre interne 10 45 R - 2 vis externes	Kit	51 g	FIXE10B1213

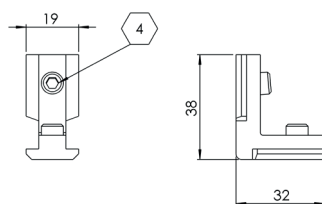

Équerre interne 10 45

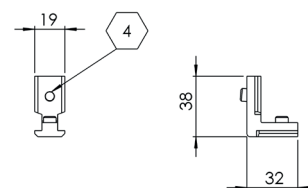

Équerre interne 10 45 R -
2 vis externes

Équerre de fixation au sol Al simple 45

Les équerres de fixation au sol simples permettent la fixation au sol de poteaux en profilé ou de divers équipements pour la stabilité et le maintien en position.
Fixation sur profilé par vis et écrous St. Fixation au sol par cheville de scellement.



Naturel

Désignation	Unité	Poids	Référence
Équerre de fixation au sol Al simple 45	Pièce	133 g	FIXE10B1200

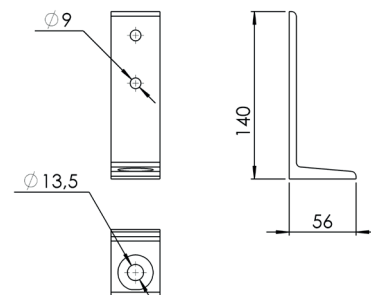

Kit plaque de connexion

La plaque de connexion Al est utilisée pour la fixation et le raccordement des profilés, des goulottes, et en plaque de liaison de panneaux d'enceintes cartésées. Réalisée en aluminium anodisé, elle offre une belle finition et permet de réaliser des assemblages sans usinage ou des renforts en compléments des fixations.



Acier zingué

Désignation	A	B	Unité	Poids	Référence
Plaque de connexion V2 40x80	40	80	Pièce	42.0 g	FIXE00H1675
Plaque de connexion V2 45x90	45	90	Pièce	55.0 g	FIXE00H1677
Plaque de connexion V2 45x90 Entraxe 40-50	45	90	Pièce	52.0 g	FIXE00H1678
Plaque de connexion V4 40x160	40	160	Pièce	77.0 g	FIXE00H1685
Plaque de connexion V4 45X180	45	180	Pièce	86.0 g	FIXE00H1686
Plaque de connexion V4C 80x80	80	80	Pièce	80.0 g	FIXE00H1689
Plaque de connexion V4C 90x90	90	90	Pièce	111,0 g	FIXE00H1690
Plaque de connexion V8 80x160	80	160	Pièce	185,0 g	FIXE00H1692
Plaque de connexion V8 90x180	90	180	Pièce	240,0 g	FIXE00H1693

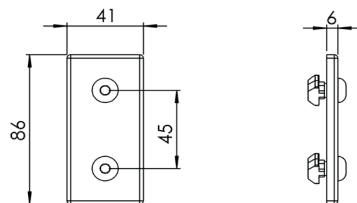

Kit plaque de connexion V2 45x90

Plaque de connexion en L

La plaque de connexion en L est utilisée pour la fixation et le raccordement des profilés, des goulottes, et en plaque de liaison de panneaux d'enceintes cartérisées.

En aluminium anodisé, elle offre une belle finition et permet de réaliser des assemblages sans usinage ou des renforts en compléments des fixations.



Al, anodisé+Acier zingué

Désignation	Unité	Poids	Référence
Kit plaque de connexion LV1 135x135	Pièce	282 g	FIXE10B1300
Plaque de connexion LV1 135x135	Pièce	210 g	FIXE10B1664

Kit composé de : - 1 plaque de connexion LV1 135x135
- 5 vis BHC M8x20 zinguées
- 5 écrous à tête rectangulaire 10 M8

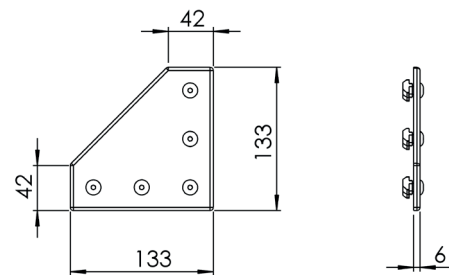



BASE

ERGO

ÉLÉMENTS DE LIAISON AU SOL

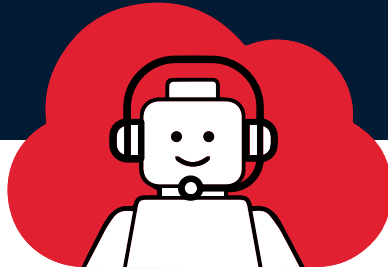

Pied PA D40

Le pied fileté s'adapte sous n'importe quel type de structure.

Il peut être fixé dans le trou central du profilé ou sur les plaques de base.

Lors de la sélection des pieds, il faut tenir compte de la charge totale de la structure.

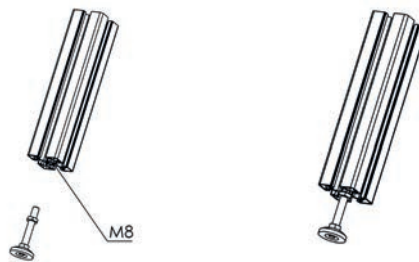

Acier zingué

Désignation	Unité	Poids	Référence
Pied D40 M8x80 PA	Pièce	43 g	BASE00B1321



Pied Zn D45/90

Le pied Zn D45/90 s'adapte sous n'importe quel type de structure.

Il peut être fixé dans le trou central du profilé ou sur les plaques de base.

Des patins en caoutchouc peuvent être rajoutés sous le pied afin de protéger les sols.



Acier zingué



Désignation	A	B	Unité	Poids	Référence
Pied Zn D45 M12x 85	85	M12	Pièce	149,0 g	BASE10B1323
Pied Zn D45 M12x160	160	M12	Pièce	290,0 g	BASE10B1324
Pied Zn D90 M16x85	85	M16	Pièce	415,0 g	BASE10B1325
Pied Zn D90 M16x145	145	M16	Pièce	496,1 g	BASE10B1326
Pied Zn D90 M16x200	200	M16	Pièce	565,0 g	BASE10B1327

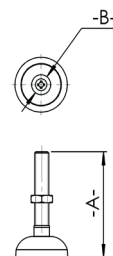

Patin pied Zn

Le patin est utilisé pour la protection des sols ou comme anti-dérapants.



Incolore

Désignation	Unité	Poids	Référence
Patin pied Zn D45	Pièce	11,2 g	BASE00B1319
Patin pied Zn D90	Pièce	27,0 g	BASE00B1320

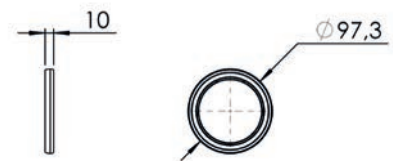
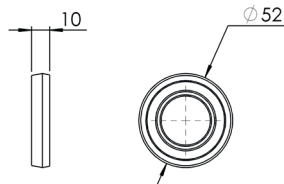

Patin pied Zn D90

Plaque de base 10

La plaque de base est utilisée pour visser des pieds, des roulettes, des anneaux de levage en bout de profilés.

Elle est en zinc injecté, et peinte en noir.

Différents taraudages sont disponibles selon les gammes.

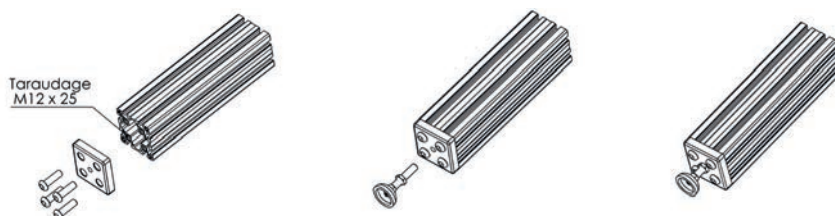

GD-Zn, noir

Désignation	A	B	C	Unité	Poids	Référence
Plaque de base 10 80x80, M12	80	80	M12	Pièce	380 g	BASE10B1331
Plaque de base 10 90x45, M10	90	45	M10	Pièce	257 g	BASE10B1332
Plaque de base 10 90x45, M12	90	45	M12	Pièce	255 g	BASE10B1333
Plaque de base 10 90x45, M16	90	45	M16	Pièce	247 g	BASE10B1335
Plaque de base 10 90x90, M12	90	90	M12	Pièce	480 g	BASE10B1339
Plaque de base 10 90x90, M16	90	90	M16	Pièce	471 g	BASE10B1340
Plaque de base 10 100x100, M16	100	100	M16	Pièce	527 g	BASE10B1343

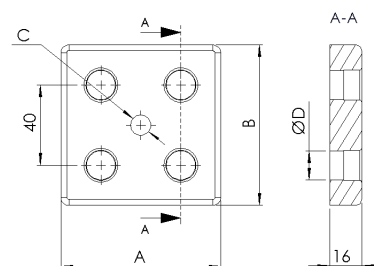

Embase de fixation au sol St

L'embase de fixation au sol St 40x40 permet la fixation et la mise à niveau au sol des poteaux en profilés.

Fixation sur profilé par vis et écrous St après réglage. Cette embase offre un meilleur maintien du profilé et un scellement au sol renforcé.

Fixation au sol par cheville de scellement vendue séparément.

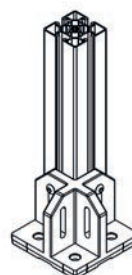
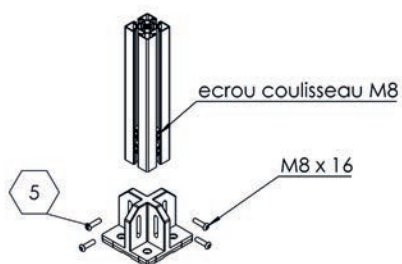

Naturel



Désignation	Unité	Poids	Référence
Embase de fixation au sol St 60 120x120 H=110 type B	Pièce	1083 g	BASE10B1146
Embase de fixation au sol St 90 150x150 H=120 type B	Pièce	1719 g	BASE10B1147

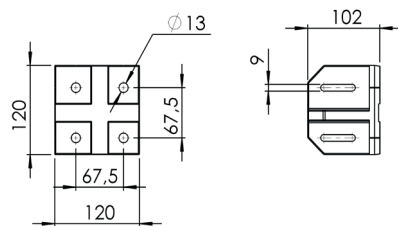

Embase de fixation au sol St 60
120x120
H=110 type B

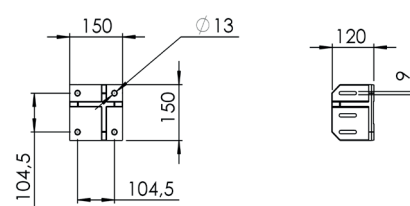

Embase de fixation au sol St 90
150x150
H=120 type B

Kit fixation embase au sol 10 45

Le kit de fixation embase au sol 10 45 permet de fixer le profilé sur l'embase et de sceller l'embase au sol.



Acier zingué

Désignation	Unité	Poids	Référence
Kit fixation embase au sol 10 45	Kit	269,2 g	BASE10B1149

- Kit composé de :
- 4 vis tête marteau 10 M8x20 HT 4.5
 - 4 écrous rondelle M8
 - 4 chevilles de scellement M8x120

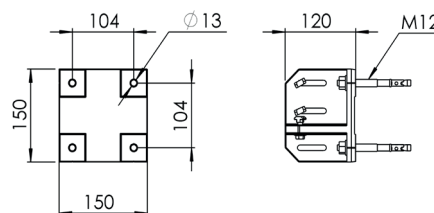

Adaptateur anti-rotation 10 roulette pivotante



Acier peint

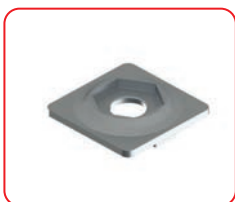

Désignation	Unité	Poids	Référence
Adaptateur 40 anti-rotation 10 roulette pivotante	Pièce	32 g	ERGO10B1000
Adaptateur 45 anti-rotation 10 roulette pivotante	Pièce	38 g	ERGO10B1001
Anti-rotation pour roulette pivotante D80/100/125 40R10	Pièce	39 g	ERGO10B1585
Anti-rotation pour roulette pivotante D80/100/125 45R10	Pièce	47 g	ERGO10B1586

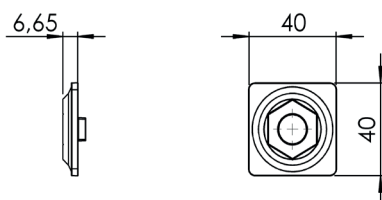

Adaptateur 40 anti-rotation
10 roulette pivotante

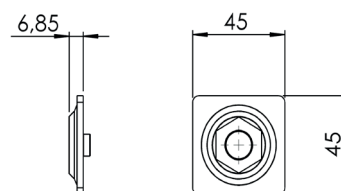

Adaptateur 45 anti-rotation
10 roulette pivotante

Roulettes D80 / D100

Les roulettes D80 / D100 peuvent se monter avec des plaques de base, en extrémité des profilés ou en rainures avec un perçage ou taraudage.

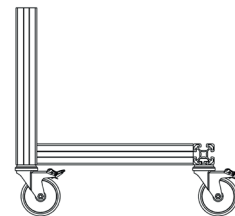

Montage en bout

Montage en rainure



	Kit roulette pivotante D80 à blocage en bout	Kit roulette pivotante D80 à blocage en rainures	Kit roulette pivotante D80 en bout	Kit roulette pivotante D100 à blocage en bout	Kit roulette pivotante D100 à blocage en rainures	Kit roulette pivotante D100 en bout
Ø roue		80			100	
Hauteur		108			133	
Charge (kg)		100			110	
T° min		-20 °C			-20 °C	
T° max		60 °C			60 °C	
Matériaux		Acier zingué			Acier zingué	
Roues		Polypropylène			Polypropylène	
Bandage		Caoutchouc-élastomère thermoplastique (TPE)		Caoutchouc-élastomère thermoplastique (TPE)		

Roulettes D125

Les roulettes D125 peuvent se monter avec des plaques de base, en extrémité des profilés ou en rainures avec un perçage ou taraudage.

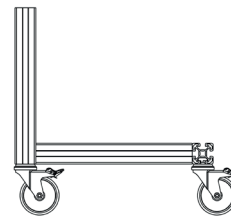

Montage en bout

Montage en rainure



	Kit roulette pivotante D125 à blocage en bout	Kit roulette pivotante D125 à blocage en rainures	Kit roulette pivotante D125 en bout
Ø roue		125	
Hauteur		125	
Charge (kg)		120	
T° min		- 20 °C	
T° max		60 °C	
Matériaux		Acier zingué	
Roues		Polypropylène	
Bandage		Caoutchouc-élastomère thermoplastique (TPE)	



Roulette D80



Acier peint gris

Désignation	Unité	Poids	Référence
Roulette fixe D80	Pièce	320 g	ERGO00H1908
Roulette pivotante D80	Pièce	503 g	ERGO00H1927
Roulette pivotante D80 à blocage	Pièce	595 g	ERGO00H1929

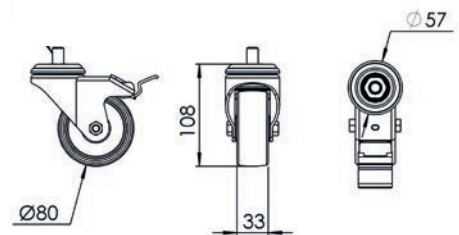

Roulette D100



Acier peint gris

Désignation	Unité	Poids	Référence
Roulette fixe D100	Pièce	387 g	ERGO00H1910
Roulette pivotante D100	Pièce	561 g	ERGO00H1935
Roulette pivotante D100 à blocage	Pièce	725 g	ERGO00H1933

Roulette D125



Acier peint gris

Désignation	Unité	Poids	Référence
Roulette fixe D125	Pièce	473 g	ERGO00H1912
Roulette pivotante D125	Pièce	600 g	ERGO00H1943
Roulette pivotante D125 à blocage	Pièce	764 g	ERGO00H1940





SAFE

ÉLÉMENTS DE REMPLISSAGE

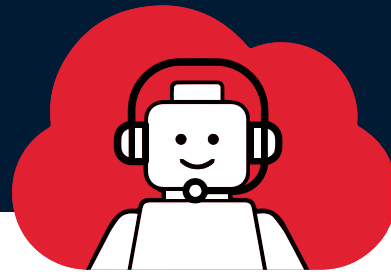



ÉLÉMENTS DE REMPLISSAGE

| 10 - FIXATIONS DE PANNEAUX ET REMPLISSAGE

Profilé d'encadrement 45x30

$W_x = 3,63 \text{ cm}^3$
 $W_y = 2,62 \text{ cm}^3$

$I_x = 8,16 \text{ cm}^4$
 $I_y = 3,98 \text{ cm}^4$

$S = 4,05 \text{ cm}^2$
 $\rho = 1,09 \text{ kg/m}$



Coupe max. 6000 mm, anodisé naturel

Désignation	Unité	Référence
Profilé d'encadrement 45x30 (R10+2R8)	Coupe max. 6 m	BASE10B1385



Panoblock 10 PA clip

Le panoblock 10 PA clip sert au maintien de panneaux de remplissage. Il est inséré dans n'importe quel point de la rainure du profilé.

Les panneaux de remplissage sont maintenus à l'aide d'un clip cranté. (Pas d'usinage des panneaux).

La fixation du clip panoblock PA se fait par rotation 1/4 de tour de la rainure.

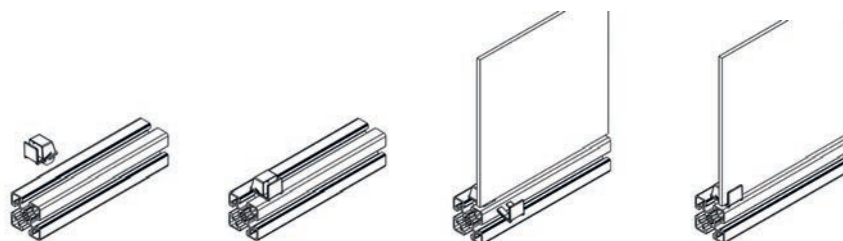
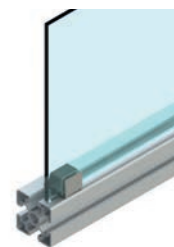

PA-GF

Désignation	Unité	Poids	Référence
Clip panoblock 10 PA (clip en option)	Pièce	11,7 g	SAFE10B1310

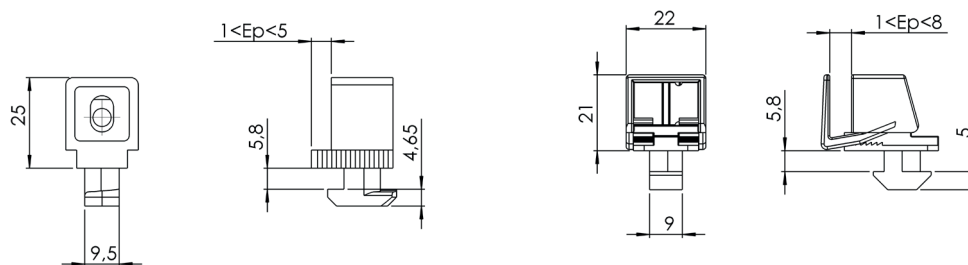

Panoblock 10 PA

Le panoblock 10 PA sert au maintien de panneaux de remplissage et est inséré dans n'importe quel point de la rainure du profilé. Les panneaux de remplissage doivent être percés et vissés sur le panoblock. Visserie vendue séparément.

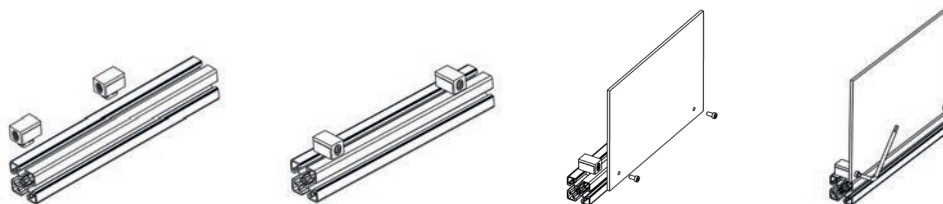
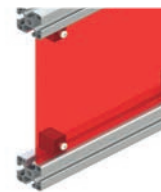

PA-GF+Acier, Polycarbonate

Désignation	Unité	Poids	Référence
Panoblock 10 PA M5	Pièce	18,7 g	SAFE10B1313
Panoblock 10 PA M6	Pièce	8,0 g	SAFE10B1314

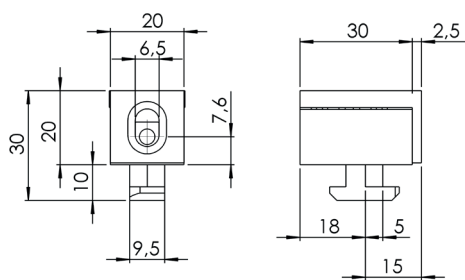

Panoblock 10 PA M5

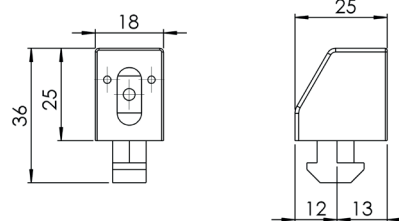

Panoblock 10 PA M6

Panoblock 10 PA de sécurité

Le panoblock sert au maintien de panneaux de remplissage et est inséré dans n'importe quel point de la rainure du profilé. Une rondelle imperdable, fournie, permet à la vis de rester solidaire au panneau ; en accord avec la Directive machine 2006/42/EC.

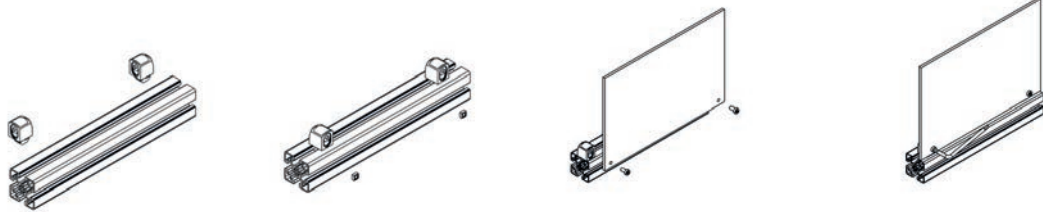

PA-GF

Désignation	Unité	Poids	Référence
Panoblock 10 PA sécurité	Pièce	8,6 g	SAFE10B1315
Panoblock 10 PA sécurité, gris	Pièce	13,0 g	SAFE10B1560
Cale panoblock 6/8/10 PA ép. 2 mm	Pièce	1,0 g	SAFE00H1120
Cale panoblock 6/8/10 PA ép. 3 mm	Pièce	1,2 g	SAFE00H1121
Cale panoblock 6/8/10 PA ép. 5 mm	Pièce	2,0 g	SAFE00H1122

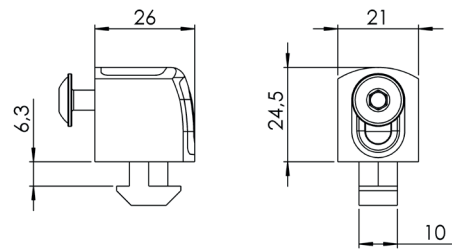
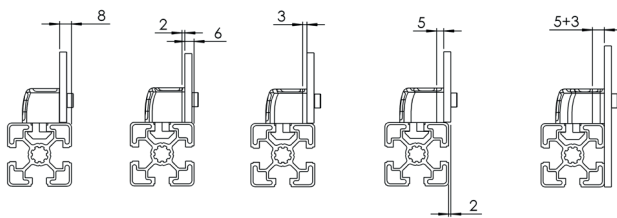

Panoblock 10 PA sécurité avec vis

Attache rapide panneau 10

Attache de sécurité avec vis, acier zingué 2 crochets de soutien, acier zingué 2 équerres de soutien, acier zingué avec vis de sécurité.



GD-Zn+Acier

Désignation	Unité	Poids	Référence
Kit attache rapide panneau 10 (lot de 4)	Kit	438 g	SAFE10B1292

Kit composé de :

- 4 équerres de fixation
- 4 écrous rondelle M8
- 4 vis tête marteau M8x 20
- 2 vis M8x 16
- 2 vis moletée Ø 8.6

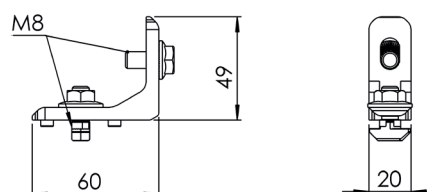

Charnière Al

La charnière Al est idéale pour des portes battantes et des capots réalisés soit avec des profilés soit avec des panneaux rigides.

Elle est montée en façade, cela permet de fixer les portes sur la structure extérieure.



Aluminium+Inox+PTFE



Désignation	Unité	Poids	Référence
Charnière Al 40x30 E=40mm	Pièce	60,3 g	SAFE10B1060
Charnière Al 40x40 E=45mm	Pièce	66,0 g	SAFE10B1061
Charnière Al 45x30 E=42,5mm	Pièce	69,0 g	SAFE10B1062
Charnière Al 45x45 E=50mm	Pièce	70,0 g	SAFE10B1063

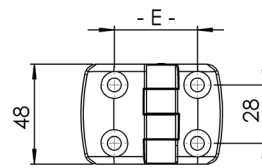

Charnière Al 40x30 E=40mm

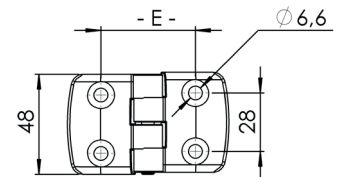

Charnière Al 40x40 E=45mm

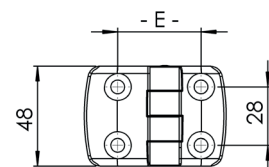
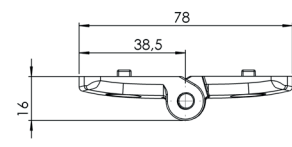
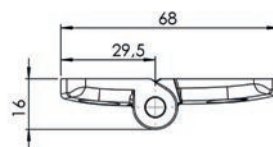

Charnière Al 45x30 E=42,5mm

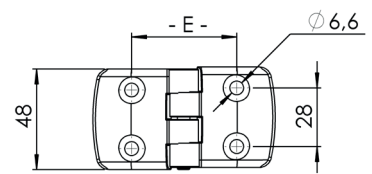

Charnière Al 45x45 E=50mm

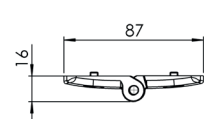
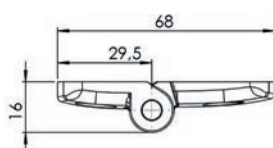

Charnière Al PP4

La charnière Al PP4 est idéale pour des portes battantes et des capots réalisés soit avec des profilés, soit avec des panneaux rigides.

Elle est montée à l'intérieur entre la porte et la structure fixe, cela permet de cacher les vis de fixation de manière à les rendre inaccessibles lorsque la porte est fermée. (Jeu de 4mm).



Acier zingué



Désignation	Unité	Poids	Référence
Charnière 60x45 Al PP4	Kit	66,00 g	SAFE10B1057
Kit charnière 40x40 Al PP4	Kit	107,6 g	SAFE10B1064
Kit charnière 45x45 Al PP4	Kit	122,4 g	SAFE10B1066
Kit charnière 45x45 Al PP0	Kit	107,2 g	SAFE10B1065

- Kit composé de : - paumelle
 - axe paumelle
 - bouchons paumelle Al PP
 - vis FHC zinguées
 - écrous à tête rectangulaire

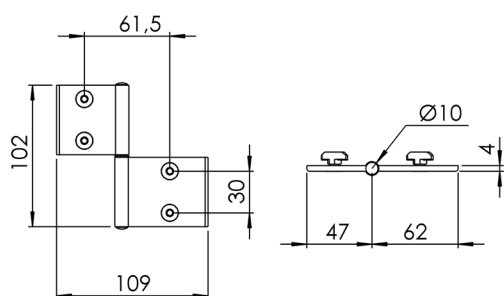

Charnière 60x45 Al PP4

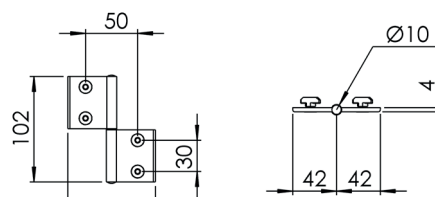

Kit charnière 40x40 Al PP4

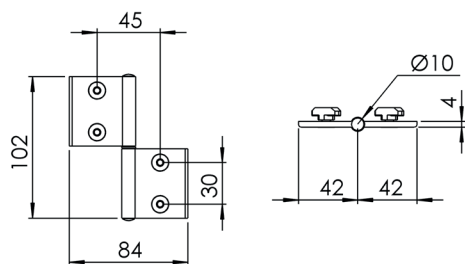

Kit charnière 45x45 Al PP4

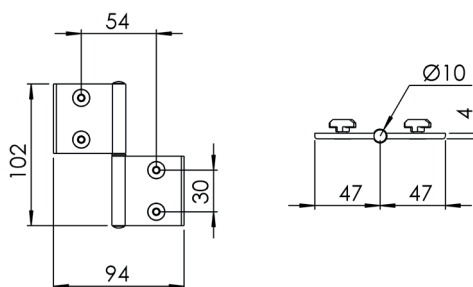

Kit charnière 45x45 Al PP0

Charnière 10 PA 45x45 avec ergots

La charnière PA avec ergots en polyamide est utilisée pour la construction de portes et de capots légers le plus fréquemment en structure profil.
Elle dispose de bossages anti-rotation qui s'engagent dans la rainure du profilé.

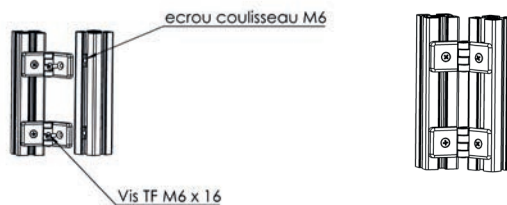

Inox + PA-GF

Désignation	Unité	Poids	Référence
Charnière 10 PA 45x45 avec ergots	Pièce	46 g	SAFE10B1054

Charnière PA

La charnière en polyamide est utilisée pour la construction de portes et de capots légers le plus fréquemment en structure profilé.



Aluminium + Inox + PTFE

Désignation	Unité	Poids	Référence
Charnière PA 20/20	Kit	7,5 g	SAFE00H1205
Charnière PA indégonnable 30/30	Kit	36,0 g	SAFE00H1213
Charnière PA indégonnable 40/30	Kit	39,0 g	SAFE00H1215
Charnière PA indégonnable 40/40	Kit	43,0 g	SAFE00H1216
Charnière PA indégonnable 45/30	Kit	40,8 g	SAFE00H1219
Charnière PA indégonnable 45/45	Kit	46,0 g	SAFE00H1221

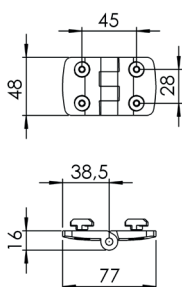

Kit charnière PA indégonnable
40/40

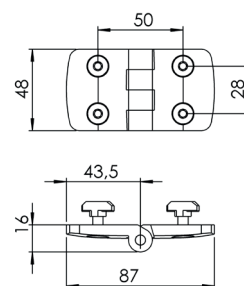

Kit charnière PA indégonnable
45/45



SAFE



ERGO

POIGNÉES ET FERMETURES

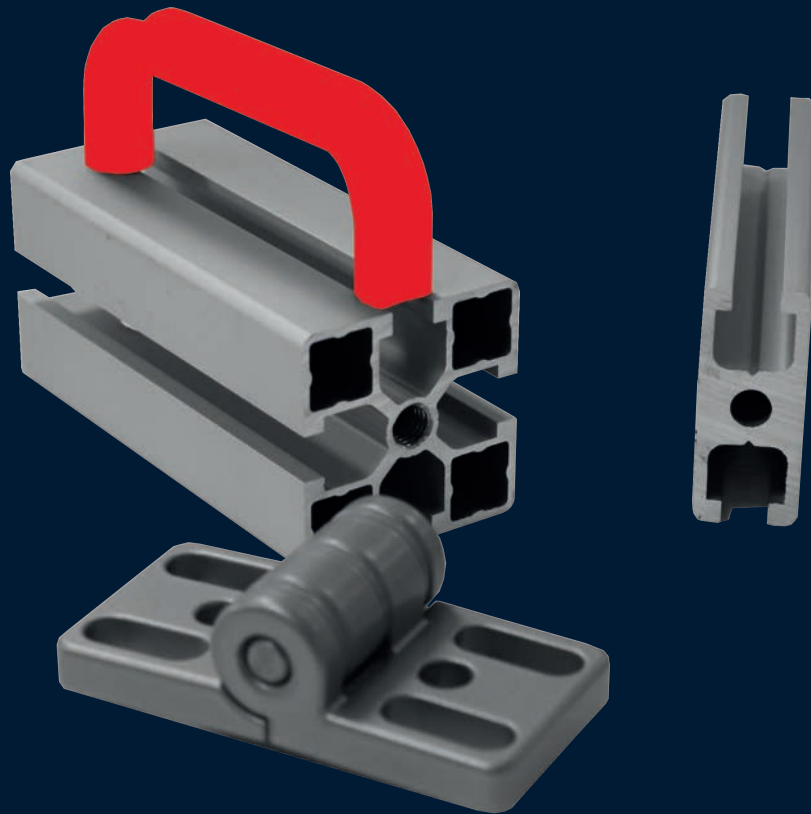



POIGNÉES ET FERMETURES

| 12 - POIGNÉES ET FERMETURES

Poignée AI

La poignée AI est spécialement adaptée pour les portes coulissantes et battantes.
Elle a une très bonne résistance mécanique.
La poignée peut être fixée en façade grâce à un kit de fixation ou par l'arrière.



AI

Désignation	Unité	Poids	Référence
Poignée AI 120, noir	Kit	37,0 g	SAFE00E1755
Pignée AI 120 coudée, noir	Kit	43,0 g	SAFE00E1758
Poignée AI 160, noir	Kit	41,0 g	SAFE00E1756
Poignée AI 160 coudée, noir	Kit	46,0 g	SAFE00E1759
Poignée AI 200, noir	Kit	26,1 g	SAFE00E1757
Poignée AI 200 coudée, noir	Kit	26,0 g	SAFE00E1760
Kit fixation poignée AI 120/160	Kit	13,0 g	SAFE00E1789
Kit fixation poignée AI 200	Kit	8,0 g	SAFE00E1785



Poignée PA

Le kit poignée PA est spécialement adaptée pour les portes coulissantes et battantes.
La poignée a une très bonne résistance mécanique.
Elle peut être fixée en façade grâce à un kit de fixation ou par l'arrière.



PA + Acier zingué

Désignation	A	B	Unité	Poids	Référence
Poignée PA 80	80	40	Kit	9,0 g	SAFE00E1773
Poignée PA 118	118	40	Kit	88,0 g	SAFE00H1735
Poignée PA 120	120	40	Kit	41,0 g	SAFE00H2513
Poignée PA 160	160	40	Kit	70,0 g	SAFE00H2514
Poignée PA 195	195	40	Kit	79,0 g	SAFE00H2652

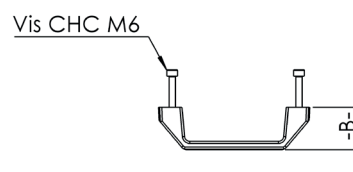
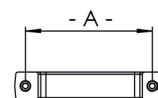

Aimant PA

Accessoire magnétique utilisé pour le maintien en fermeture des portes battantes ou coulissantes. L'aimant peut se retourner afin d'obtenir 2 forces de fermeture différentes, 20N dans un sens et 10N dans l'autre .

S'ajuste à l'épaisseur des panneaux grâce à la lumière de fixation.

L'utilisation de support peut être nécessaire en cas de portes encadrées.



Désignation	Unité	Poids	Référence
Aimant PA	Pièce	39,0 g	SAFE00H2492
Support aimant 8 PA	Kit	62,0 g	SAFE08E1998
Support AZ loquet PA	Kit	111,0 g	SAFE00H2515

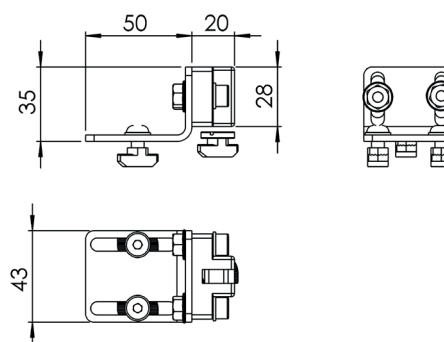

Butée de porte aimantée PA

Charge admissible de l'aimant : 30 N.

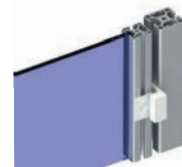

PA+acier zingué

Désignation	Unité	Poids	Référence
Butée de porte aimantée PA	Pièce	53 g	SAFE08H1097
Butée de porte aimantée PA, gris	Pièce	53 g	SAFE08E2361
Kit butée de porte aimantée PA	Kit	68 g	SAFE10B1293

Kit composé de : - 1 butée de porte aimantée PA
- 2 écrous à tête rectangulaire 10 M5

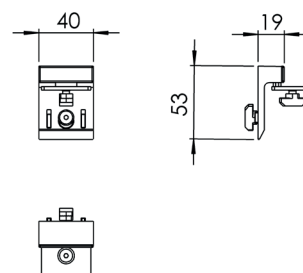

Loquet PA

Accessoire mécanique utilisé pour le maintien en fermeture des portes battantes.
Le loquet se fixe entre la porte et le montant de la porte.

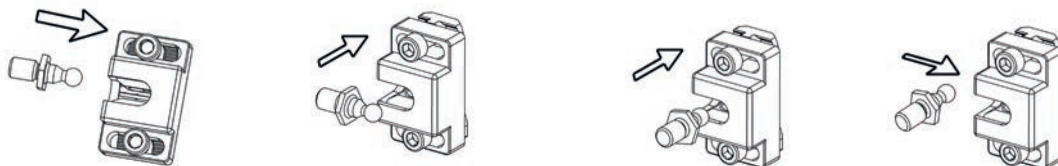

PA-GF+Inox+Acier zingué



Désignation	Unité	Poids	Référence
Loquet PA 40	Pièce	45,0 g	SAFE00H1541
Kit loquet PA 40	Kit	183,8 g	SAFE10B1295
Support AZ loquet PA	Pièce	111,0 g	SAFE00H2515

Kit composé de :- 1 loqueteau à billes PA
- 4 vis BHC M5x18 zinguées
- 4 écrous à tête rectangulaire 10 M5

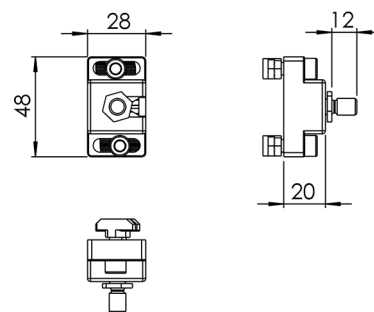

Loqueteau à billes PA



PA-GF+Inox+Acier zingué

Désignation	Unité	Poids	Référence
Loqueteau à billes PA	Pièce	38,0 g	SAFE00B1307
Kit loqueteau à billes PA 40	Kit	184,0 g	SAFE00B1296
Kit loqueteau à billes PA 45	Kit	184,0 g	SAFE00B1297

Kit composé de :

- Loquet PA 40
- Vis CHC M6x20 zinguée
- Ecrou rondelle M6
- Rondelle diam. 8 zinguée
- Ecrou à tête rectangulaire 10 M8
- Support loquet PA 40
- Vis BHC M6x16 zinguée
- Ecrou à tête rectangulaire 10 M6



ÉLÉMENTS SPÉCIAUX

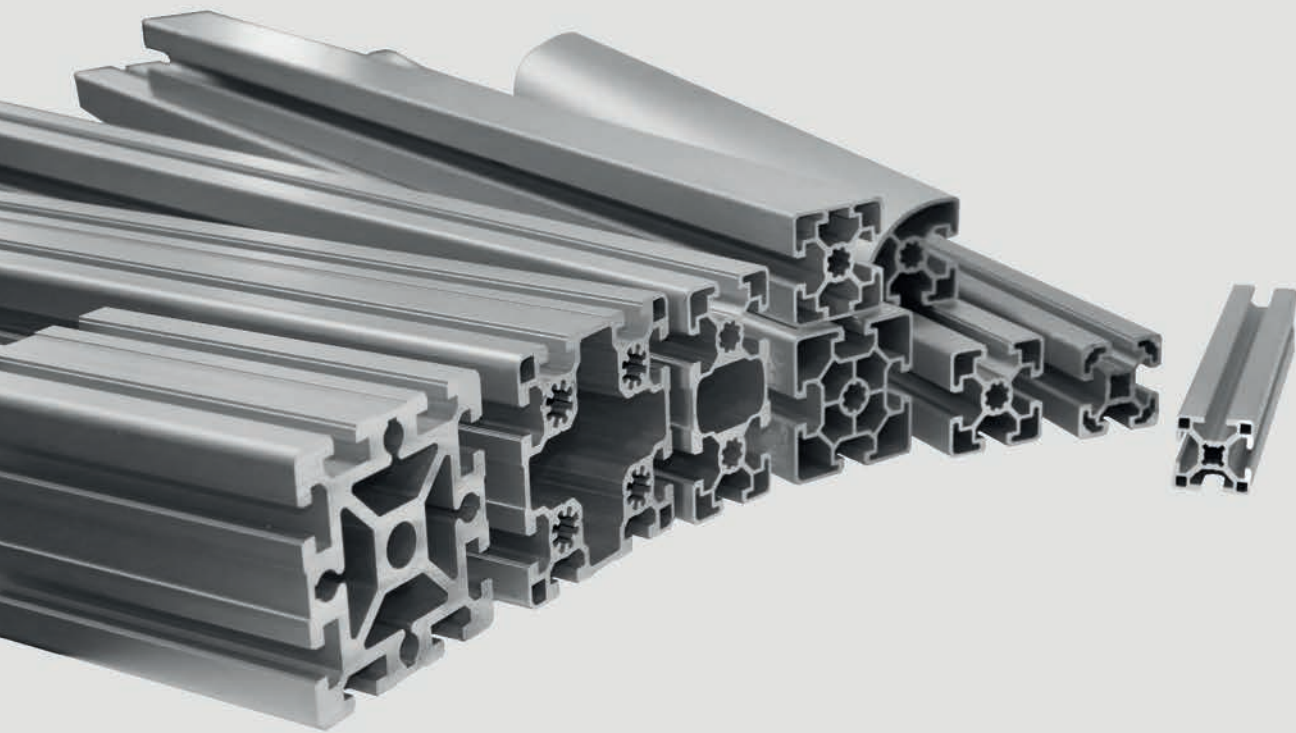

13 - ÉLÉMENTS D'INSTALLATION 

Bloc support collier bi-directionnel 10 45

Bloc support collier.



PA-GF

Désignation	Unité	Poids	Référence
Bloc support collier bi-directionnel 10 45	Pièce	4,5 g	SAFE10B1037

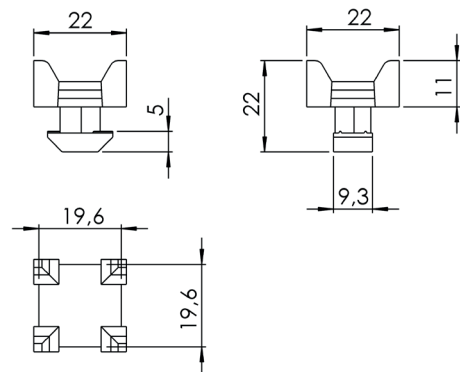

Coulisseau 8/10B

Permet le glissement entre 2 profilés.

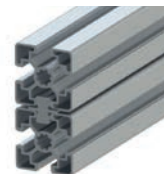
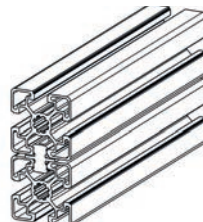

POM

Désignation	Unité	Poids	Référence
Coulisseau 8/10B	Pièce	4,5 g	MOOV10B1089

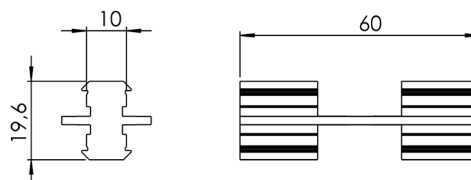

Boîtier roulette 10 45

Ce boîtier en aluminium conçu pour recevoir une roulette 10 PA D40 est utilisé pour réaliser des portes coulissantes de grandes dimensions.
Un boîtier et sa roulette, fixés aux quatre points de la porte lui permettent de rouler dans la rainure du profilé d'encadrement 45x45.



Aluminium+PA-GF

Désignation	Unité	Poids	Référence
Boîtier roulette 10 45	Pièce	188,8 g	SAFE10B1038

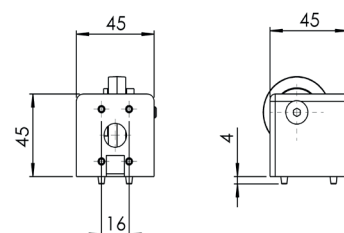

Profilé de glissement 10 45 antistatique

Le profilé de glissement se positionne dans la rainure. Il assure un bon coefficient de glissement. Il peut être utilisé comme rives de guidage sur des convoyeurs mais également pour protéger des produits fragiles sur des étagères par exemple.



PE-UHMW

Désignation	Unité	Poids	Référence
Profilé de glissement 10 45 antistatique	Mètre	0,122 kg/m	MOOV10H1767

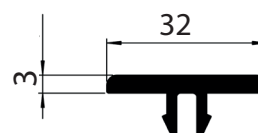

INDEX ET PRISE DE NOTES

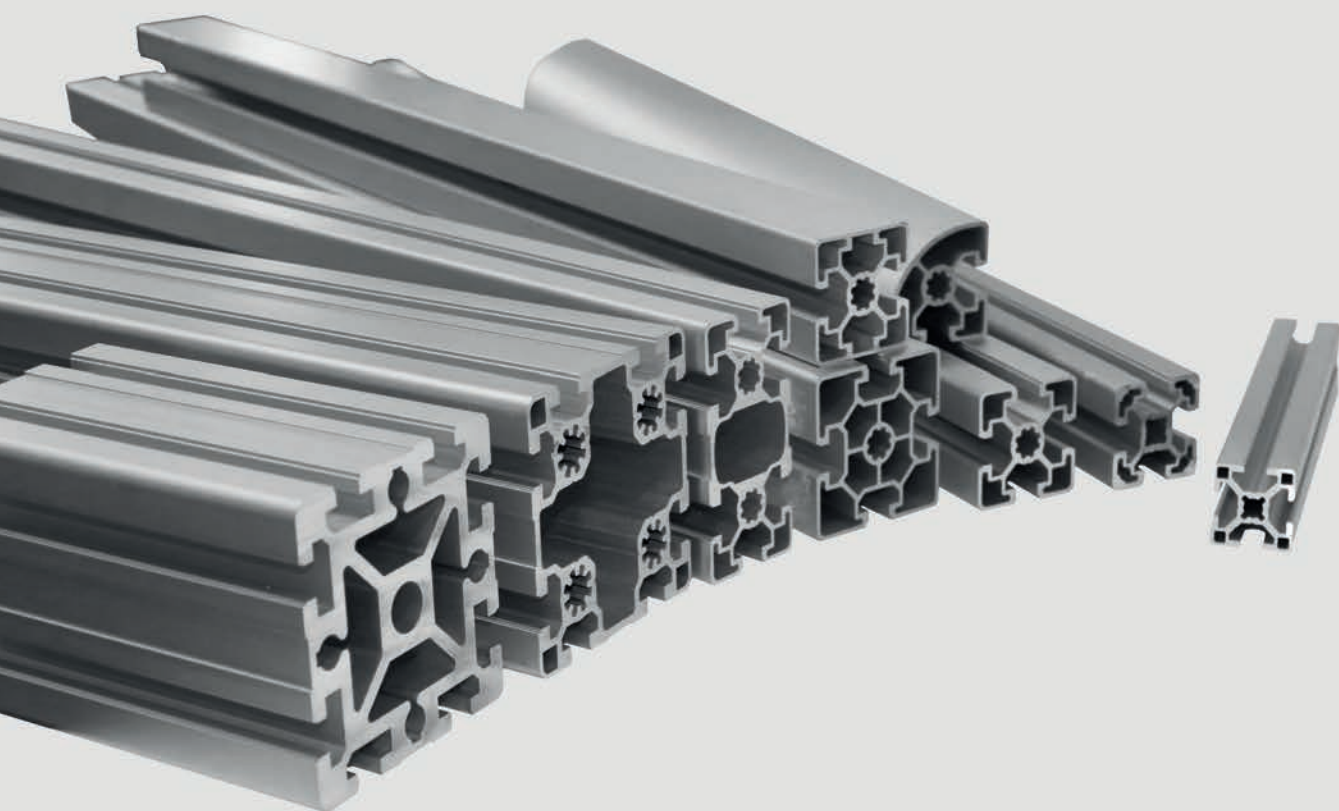

Désignation	Référence	Page
A		
Adaptateur 40 anti-rotation 10 roulette pivotante	ERGO10B1000	117
Adaptateur 45 anti-rotation 10 roulette pivotante	ERGO10B1001	117
Agrafe fixation standard 8 30	FIXE08B1004	55
Aimant PA	SAFE00H2492	135
Anti-rotation pour roulette pivotante D80/100/125 40R10	ERGO10B1585	117
Anti-rotation pour roulette pivotante D80/100/125 45R10	ERGO10B1586	117
Articulation 8 30x30	FIXE08H1009	58
Articulation 8 30x30 avec poignée de serrage	FIXE08B1010	58
Articulation 10 Ø8	FIXE10B1012	100
Articulation 45x45 - Ø12	FIXE10B1013	99
Articulation bras d'appui 45x45	FIXE10B1017	102
Articulation bras d'appui 90x45	FIXE10B1018	102
Articulation réglable 90x45 - Ø12	FIXE10B1019	101
Articulation réglable 90x45 avec levier	FIXE10B1016	101
B		
Barrette de liaison 10 18	FIXE10B1033	97
Bloc support collier bi-directionnel 10 45	SAFE10B1037	141
Boitier roulette 10 45	SAFE10B1038	143
Butée de porte aimantée PA	SAFE08H1097	136
Butée de porte aimantée PA, gris	SAFE08E2361	136
C		
Cache équerre 10 40x40x40 Al	FIXE10H1042	96
Cache équerre 10 45x45x45 Al	FIXE10H1043	96
Cache équerre 10 45x45x45 T Al	FIXE10H1044	96
Cache équerre 10 80x80x40 Al	FIXE10H1045	96
Cache équerre 10 80x80x80 Al	FIXE10H1046	96
Cache équerre 10 90x90x45 Al	FIXE10H1047	96
Cache équerre 10 90x90x90 Al	FIXE10H1096	96
Cache raccord d'angle 10 45x45x45	FIXE10B1049	94
Cache raccord d'angle 10 R45-90°	FIXE10B1050	94
Cale panoblock 6/8/10 ép. 2 mm	SAFE00H1120	126
Cale panoblock 6/8/10 ép. 3 mm	SAFE00H1121	126
Cale panoblock 6/8/10 ép. 5 mm	SAFE00H1122	126
Charnière 10 PA 45x45 avec ergots	SAFE10B1054	130
Charnière 60x45 Al PP4	SAFE10B1057	129
Charnière Al 40x30 E=40mm	SAFE10B1060	128
Charnière Al 40x40 E=45mm	SAFE10B1061	128
Charnière Al 45x30 E=42,5mm	SAFE10B1062	128
Charnière Al 45x45 E=50mm	SAFE10B1063	128
Charnière PA 20/20	SAFE00H1205	131
Charnière PA indégonnable 30/30	SAFE00H1213	131
Charnière PA indégonnable 40/30	SAFE00H1215	131
Charnière PA indégonnable 40/40	SAFE00H1216	131

Désignation	Référence	Page
Charnière PA indégonnable 45/30	SAFE00H1219	131
Charnière PA indégonnable 45/45	SAFE00H1221	131
Clip panoblock 10 PA (clip en option)	SAFE10B1310	124
Coulisseau 6 lisse 17x9,8 L=80mm	M00V06B1090	40
Coulisseau 8/10B	M00V10B1089	142
Coulisseau 8 lisse 26x11,5 L=80mm	M00V08B1091	65
D		
Douille de réduction 10 M8	FIXE10B1103	98
E		
Écrou 8 St double M6-50	FIXE08B1104	53
Écrou à languette 8 M4 rainuré	FIXE08B1108	52
Écrou à languette 8 M5 rainuré	FIXE08B1142	52
Écrou à languette 8 M6 rainuré	FIXE08B1143	52
Écrou à languette 8 M8 rainuré	FIXE08B1144	52
Écrou à languette 10 M4 rainuré	FIXE10B1109	86
Écrou à languette 10 M5 rainuré	FIXE10B1110	86
Écrou à languette 10 M6 rainuré	FIXE10B1112	86
Écrou à languette 10 M8 rainuré	FIXE10B1114	86
Écrou à tête rectangulaire 10 M4	FIXE10B1115	87
Écrou à tête rectangulaire 10 M5	FIXE10B1116	87
Écrou à tête rectangulaire 10 M6	FIXE10B1118	87
Écrou à tête rectangulaire 10 M6, inox	FIXE10B1119	87
Écrou à tête rectangulaire 10 M8	FIXE10B1120	87
Écrou à tête rectangulaire 10 M8, inox	FIXE10B1122	87
Écrou coulisseau 6 St M4	FIXE06B1125	34
Écrou coulisseau 6 St M5	FIXE06B1126	34
Écrou coulisseau 6 St M6	FIXE06B1127	34
Écrou coulisseau 8 M4 lourd rainuré	FIXE08B1128	52
Écrou coulisseau 8 M5 lourd rainuré	FIXE08B1129	52
Écrou coulisseau 8 M6 lourd rainuré	FIXE08B1130	52
Écrou coulisseau 8 M8 lourd rainuré	FIXE08B1131	52
Écrou coulisseau 10 St M4 lourd rainuré	FIXE10B1135	86
Écrou coulisseau 10 St M5 lourd rainuré	FIXE10B1136	86
Écrou coulisseau 10 St M6 lourd rainuré	FIXE10B1137	86
Écrou coulisseau 10 St M8 lourd rainuré	FIXE10B1138	86
Écrou quart de tour à tête rectangulaire 6 M4 Zn	FIXE06H1283	34
Écrou quart de tour à tête rectangulaire 6 M5 Zn	FIXE06H5720	34
Embase de fixation au sol St 60 120x120 H=110 type B	BASE10B1146	115
Embase de fixation au sol St 90 150x150 H=120 type B	BASE10B1147	115
Embout 6 20x20	BASE06B1150	28
Embout 6 20x20, gris	BASE06B1151	28
Embout 6 40x20	BASE06B1152	28
Embout 6 60x20	BASE06B1153	28
Embout 6 R20-90°	BASE06B1150	28

Désignation	Référence	Page
Embout 8 20x11	BASE08B1154	48
Embout 8 30x13	BAE08H1346	48
Embout 8 30x30	BASE08B1155	48
Embout 8 60x30	BASE08B1157	48
Embout 10 40x40, noir	BASE10B1158	76
Embout 10 45x30 - Profilé d'encadrement 45x30	BASE10B1161	76
Embout 10 45x45 ESD, noir	BASE10B1162	76
Embout 10 45x45, gris 7035	BASE10B1163	76
Embout 10 45x45, noir	BASE10B1164	76
Embout 10 50x50, noir	BASE10B1166	76
Embout 10 60x45, noir	BASE10B1167	76
Embout 10 60x60, noir	BASE10B1168	76
Embout 10 80x40, noir	BASE10B1169	76
Embout 10 80x80, noir	BASE10B1170	76
Embout 10 90x45, gris	BASE10B1171	76
Embout 10 90x45, noir	BASE10B1172	76
Embout 10 90x90, noir	BASE10B1174	76
Embout 10 90x90 - Profilé lourd, noir	BASE10B1175	76
Embout 10 R40/80-45°	BASE10B1179	77
Embout 10 R45-90°	BASE10B1180	77
Embout 10 R45/90-30°	BASE10B1181	77
Embout 10 R45/90-45°	BASE10B1182	77
Équerre 10 40x40x40 Al	FIXE10B1189	103
Équerre 10 45x45x45 Al	FIXE10B1191	103
Équerre 10 60x60x60 Al	FIXE10B1194	103
Équerre 10 80x80x40 Al	FIXE10B1195	103
Équerre 10 80x80x80 Al	FIXE10B1196	103
Équerre 10 90x90x45 Al	FIXE10B1197	103
Équerre 10 90x90x90 Al	FIXE10B1198	103
Équerre de fixation au sol Al simple 45	FIXE10B1200	107
Équerre de renfort 10 45-45°	FIXE10B1203	105
Équerre de renfort 10 45-45° cache couleur alu	FIXE10B1204	105
Équerre de renfort 10 45-45° cache noir	FIXE10B1205	105
Équerre interne 10 45 R	FIXE10B1213	106
Équerre interne 6 20, 2 vis externes	FIXE06B1207	36
Équerre interne 8 30	FIXE08B1209	60
Équerre interne 8 30 - 2 vis externes	FIXE08B1210	60
Équerre interne 8 30 R Zn - 2 vis externes	FIXE08B1211	60
Équerre interne 10 45	FIXE10B1212	112
Équerre orientable 30	FIXE08B1216	62
Équerre orientable 130	FIXE08B1215	63
Équerre T 10 45x45	FIXE10B1218	104
F		
Fixation automatique 8	FIXE08B1252	57

Désignation	Référence	Page
Fixation automatique 10 45 léger -écrou M6	FIXE10B1254	88
Fixation automatique 10 45 lourd -écrou M6	FIXE10B1253	88
Fixation centrale 10 45	FIXE10B1257	89
Fixation centrale 10 45 90°	FIXE10B1260	89
Fixation centrale 10 45 0-90°	FIXE10B1258	89
Fixation centrale 10 angulaire pliable bout à bout	FIXE10B1263	90
Fixation centrale 10 angulaire pliable perpendiculaire	FIXE10B1265	90
Fixation rapide 10 45 Zn 0-90°	FIXE10B1268	91
Fixation standard 8 30 Zn	FIXE08B1004	55
Fixation universelle 8 30 D16 mm	FIXE08B1026	56
J		
Jonction à boulons 10 40	FIXE10B1284	92
Jonction à boulons 10 45	FIXE10B1285	92
Jonction à boulons 10 60	FIXE10B1286	92
Jonction à boulons 10 80	FIXE10B1287	92
Jonction à boulons 10 90	FIXE10B1288	92
K		
Kit aimant 8 PA	SAFE10B1290	151
Kit articulation 10 45x45 en rainure + extrémité	FIXE10B1020	100
Kit attache rapide panneau 10 /40	SAFE10B1292	127
Kit butée de porte aimantée PA	SAFE10B1293	136
Kit charnière 40x40 Al PP4	SAFE10B1064	129
Kit charnière 45x45 Al PP0	SAFE10B1066	129
Kit charnière 45x45 Al PP4	SAFE10B1065	129
Kit charnière PA indégonnable 40/40	SAFE10B1073	146
Kit charnière PA indégonnable 45/45	SAFE10B1074	146
Kit équerre 6 20x20x20 Al	FIXE08B1220	37
Kit équerre 8 30x30x30 E Al brut avec cache et visserie	FIXE08B1226	61
Kit équerre 8 30x30x30 E Al brut sans cache	FIXE08B1227	61
Kit équerre 8 30x30 Zn avec cache et visserie	FIXE08B1224	61
Kit équerre 8 30x30 Zn sans cache	FIXE08B1225	61
Kit équerre de renfort 8 30-45°, cache couleur alu	FIXE08B1201	59
Kit équerre de renfort 8 30-45°, cache noir	FIXE08B1202	59
Kit équerre T 10 45x45 avec jeu de fixation	FIXE10B1237	104
Kit fixation embase au sol 10 45	BASE10B1149	116
Kit fixation poignée Al 120/160	SAFE00E1789	133
Kit fixation poignée Al 200	SAFE00E1785	133
Kit loquet PA 40	SAFE10B1295	137
Kit plaque 8 80x40, noir avec fixation	FIXE10B1299	114
Kit plaque de connexion LV1 135x135	FIXE10B1300	109
Kit poignée Al 120	SAFE10B1347	149
Kit poignée Al 120	SAFE10B1348	149
Kit poignée Al 160	SAFE10B1349	149
Kit poignée Al 160	SAFE10B1350	149

Désignation	Référence	Page
Kit poignée PA 120	SAFE10B1351	149
Kit poignée PA 160	SAFE10B1352	149
Kit poignée PA 160	SAFE10B1354	149
Kit raccord d'angle 10 R20-90°	FIXE10B1050	100
L		
Loquet PA 40	SAFE00H1541	137
Loqueteau à billes PA	SAFE00B1307	138
P		
Panoblock 6 PA M6	SAFE06B1309	39
Panoblock 10 PA M5	SAFE10B1313	125
Panoblock 10 PA M6	SAFE10B1314	125
Panoblock 10 PA sécurité	SAFE10B1315	126
Panoblock 10 PA sécurité, gris	SAFE10B1560	126
Patin pied Zn D45	BASE00B1319	113
Patin pied Zn D90	BASE00B1320	113
Pied D40 M8x80 PA	BASE00B1321	111
Pied Zn D45 M12x 85 base et tige Zn	BASE10B1323	112
Pied Zn D45 M12x160 base et tige Zn	BASE10B1324	112
Pied Zn D90 M16x85 base et tige Zn	BASE10B1325	112
Pied Zn D90 M16x145 base et tige Zn	BASE10B1326	112
Pied Zn D90 M16x200 base et tige Zn	BASE10B1327	112
Plaque de base 10 80x80, M12	BASE10B1331	114
Plaque de base 10 90x45, M10	BASE10B1332	114
Plaque de base 10 90x45, M12	BASE10B1333	114
Plaque de base 10 90x45, M16	BASE10B1335	114
Plaque de base 10 90x90, M12	BASE10B1339	114
Plaque de base 10 90x90, M16	BASE10B1340	114
Plaque de base 10 100x100, M16	BASE10B1343	114
Plaque de connexion LV1 135x135	FIXE00H1664	109
Plaque de connexion V2 40x80	FIXE00H1675	108
Plaque de connexion V2 45x90	FIXE00H1677	108
Plaque de connexion V2 45x90 Entraxe 40-50	FIXE00H1678	108
Plaque de connexion V4 40x160	FIXE00H1685	108
Plaque de connexion V4 45x180	FIXE00H1686	108
Plaque de connexion V4C 80x80	FIXE00H1689	108
Plaque de connexion V4 C 90x90	FIXE00H1690	108
Plaque de connexion V8 80x160	FIXE00H1692	108
Plaque de connexion V8 90x180	FIXE00H1693	108
Poignée Al 120, noir	SAFE00E1755	133
Poignée Al 120 coudée, noir	SAFE00E1758	133
Poignée Al 160, noir	SAFE00E1756	133
Poignée Al 160 coudée, noir	SAFE00E1759	133
Poignée Al 200, noir	SAFE00E1757	133
Poignée Al 200 coudée, noir	SAFE00E1760	133

Désignation	Référence	Page
Poignée de serrage débrayable M8x12, PA	SAFE00H1720	63
Poignée de serrage débrayable M8x16, PA	SAFE00H1721	62
Poignée PA 80	SAFE00E1773	134
Poignée PA 118	SAFE00E1735	134
Poignée PA 120	SAFE00E2513	134
Poignée PA 160	SAFE00E2514	134
Poignée PA 195	SAFE00E2652	134
Profilé 6 20x20	BASE06B0001	26
Profilé 6 20x20 1N	BASE06B0003	26
Profilé 6 20x20 2N90	BASE06B0004	26
Profilé 6 40x10	BASE06B0005	26
Profilé 6 40x20	BASE06B0007	27
Profilé 6 R20-90°	BASE06B0011	27
Profilé 8 20x11	BASE08B0013	44
Profilé 8 30x15	BASE08B0015	44
Profilé 8 30x30	BASE08B0017	44
Profilé 8 30x30 1N	BASE08B0019	44
Profilé 8 30x30 2N90	BASE08B0021	45
Profilé 8 30x30 3N	BASE08B0023	45
Profilé 8 60x30	BASE08B0029	45
Profilé 8 60x60 léger	BASE08B0031	45
Profilé 8 90x30	BASE08B0033	45
Profilé 8 120x30	BASE08B0035	45
Profilé 8 30x30 WG40	BASE08B0025	46
Profilé 8 45x30 WG40	BASE08B0027	46
Profilé 8 R30-90°	BASE08B0037	46
Profilé 8 R30/60-30°	BASE08B0039	46
Profilé 8 R30/60-45°	BASE08B0041	46
Profilé 8 R30/60-60°	BASE08B0043	46
Profilé 10 22,5x15	BASE10B0045	68
Profilé 10 40x40 léger	BASE10B0047	68
Profilé 10 40x40 léger 1N - 1 face lisse	BASE10B0049	68
Profilé 10 40x40 léger 2N90	BASE10B0051	68
Profilé 10 40x40 léger 3N - 3 faces lisses	BASE10B0055	69
Profilé 10 45x22,5	BASE10B0057	69
Profilé 10 45x45 2N90	BASE10B0061	70
Profilé 10 45x45 2N90 - 1 face lisse	BASE10B0059	69
Profilé 10 45x45 2N180	BASE10B0063	70
Profilé 10 45x45 3N -3 faces lisse	BASE10B0065	70
Profilé 10 45x45 léger	BASE10B0067	69
Profilé 10 45x45 lourd	BASE10B0069	69
Profilé 10 50x50 léger	BASE10B0071	70
Profilé 10 60x45 léger	BASE10B0073	70
Profilé 10 60x60 léger	BASE10B0075	70

Désignation	Référence	Page
Profilé 10 60x60 lourd	BASE10B0077	71
Profilé 10 80x40 léger	BASE10B0079	71
Profilé 10 80x80 léger	BASE10B0081	77
Profilé 10 90x45 3N90 léger	BASE10B0083	71
Profilé 10 90x45 4N180 léger	BASE10B0085	72
Profilé 10 90x45 léger	BASE10B0087	71
Profilé 10 90x45 lourd	BASE10B0089	71
Profilé 10 90x60	BASE10B0091	72
Profilé 10 90x90 4N90 léger	BASE10B0095	72
Profilé 10 90x90 léger	BASE10B0093	72
Profilé 10 90x90 lourd	BASE10B0097	72
Profilé 10 100x50 léger	BASE10B0099	72
Profilé 10 100x100 léger	BASE10B0103	73
Profilé 10 120x40 léger	BASE10B0109	73
Profilé 10 120x80 léger	BASE10B0111	73
Profilé 10 160x80 léger	BASE10B0113	73
Profilé 10 180x45	BASE10B0115	73
Profilé 10 180x90 léger	BASE10B0117	73
Profilé 10 180x90 lourd	BASE10B0119	74
Profilé 10 200x100 léger	BASE10B0121	74
Profilé 10 R40/80-45°	BASE10B0125	75
Profilé 10 R40-90°	BASE10B0123	74
Profilé 10 R45-90°	BASE10B0127	74
Profilé 10 R45/90-30°	BASE10B0129	75
Profilé 10 R45/90-45°	BASE10B0131	75
Profilé 10 R45/90-60°	BASE10B0133	75
Profilé 10 W90x90x45 léger	BASE10B0135	75
Profilé 40x40 léger 2N180	BASE10B0053	75
Profilé cache 10 Al	BASE10B1376	80
Profilé cache 10 PA ESD, noir	BASE10B1384	79
Profilé cache 10 PA, bleu 5005	BASE10B1377	79
Profilé cache 10 PA, gris 7044	BASE10B1378	79
Profilé cache 10 PA, gris 7035	BASE10B1379	79
Profilé cache 10 PA, jaune	BASE10B1380	79
Profilé cache 10 PA, noir	BASE10B1381	79
Profilé cache 10 PA, rouge 3020	BASE10B1382	79
Profilé de glissement 10 45 antistatique	MOOV10H1767	143
Profilé d'encadrement 45x30 (R10+2R8)	BASE10B1385	123
Profilé U6, gris	BASE06E1389	29
Profilé U6, noir	BASE06B1390	29
Profilé U10, noir	BASE10B1391	78
R		

Désignation	Référence	Page
Raccord cube 2D 10 40, peinture argent	FIXE10B1393	94
Raccord cube 2D 10 45, peinture argent	FIXE10B1395	94
Raccord cube 3D 10 40, peinture argent	FIXE10B1397	93
Raccord cube 3D 10 45, peinture argent	FIXE10B1399	93
Raccord d'angle 10 45	FIXE10B1401	95
Roulette fixe D80	ERG000H1908	120
Roulette pivotante D80	ERG000H1927	120
Roulette pivotante D80 à blocage	ERG000H1929	120
Roulette fixe D100	ERG000H1910	120
Roulette pivotante D100	ERG000H1935	120
Roulette pivotante D100 à blocage	ERG000H1933	120
Roulette fixe D125	ERG000H1912	121
Roulette pivotante D125	ERG000H1943	121
Roulette pivotante D125 à blocage	ERG000H1940	121
S		
Support aimant 8 Pa	SAFE00E1998	135
Support AZ loquet PA	SAFE00H2515	135-137
V		
Vis S6x16 T25 Torx autoformée	FIXE06B1451	35
Vis S8x25 T40 Torx autoformée	FIXE08B1452	54



CONCEPTION, MISE EN PAGE ET RÉALISATION

hellomoov' | ELCOM pour h'elcom

PHOTO

hellomoov' | ELCOM pour h'elcom

SOUS RÉSERVE DE MODIFICATIONS TECHNIQUES ET D'ERREURS

Tous droits réservés.

L'utilisation des textes et illustrations et reproduction - même d'extraits sont soumis à autorisation écrite d'elcom

«Photos, textes et données techniques non contractuels»

hellomoov' et h'elcom sont des marques déposées de elcom
Copyright elcom 2023

RESPONSABILITÉ

elcom est responsable des caractéristiques des produits telles que mentionnées dans ce catalogue **h' 10 45** dans la limite des dispositions légales applicables.

Caractéristiques produits et cotes et mesures peuvent évoluer ou être modifiées, elles sont sans engagement.

Ainsi toute réclamation pour des solutions construites par des tiers avec des éléments de ce catalogue est sans objet et exclue.

CONDITIONS D'UTILISATION

Nos profilés et accessoires **h' 10 45** doivent être utilisés dans un environnement sec, dans une température comprise entre -20°C et +70°C.

En dehors de ces limites, nous vous recommandons de consulter nos techniciens conseil.

SAS au capital de 324 000€
RCS Vienne B 340 276 575
Siret 340 276 575 000 40
N° TVA : FR 88 340 276 575

Siège social & usine elcom
1 rue Isaac Asimov
ZAC La Maladière
38300 Bourgoin-Jallieu

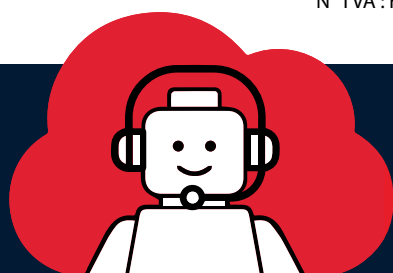

Les profilés et accessoires h'elcom sont conformes l'ensemble des directives européennes, leur certification sont disponibles en ligne <https://www.elcom.fr/documentation> ou sur simple demande à hello@hellomoov.com

helcom

smart made easy

hellomoov' et helcom et leurs logos sont des marques déposées hellomoov' Partners - 2023-02H/P/h 1045

ELCOM

1 rue Isaac Asimov
ZAC La Maladière
38300 Bourgoin-Jallieu
elcom38@hellomoov.com
www.elcom.fr

8 avenue Louis Blériot
ZAC des Epineaux
95740 Frépillon
elcom95@hellomoov.com

6 rue du Bois David
85300 Challans
elcom85@hellomoov.com

FABER

Rue Henri Dunant
Zone Industrielle
08140 Bazeilles
faber@hellomoov.com
www.faber.fr

H'FACTORY

36 rue Isaac Asimov
ZAC La Maladière
38300 Bourgoin-Jallieu
hfactory@hellomoov.com
www.h-factory.fr



Rejoignez la
communauté
Hellomoov

hellomoov
09 74 19 40 58

